



Cenník strešných krytín, odkvapov a príslušenstva

Pri objednávkach v hodnote nad 1.000 € bez DPH zabezpečíme bezplatne dopravu na miesto určenia na území Slovenskej republiky.

Prirážky za malé množstvo:

Strešné krytiny do 30m²: +50 € bez DPH.

Trapézové plechy do 50m²: +50 € bez DPH.

Vypracovanie cenovej ponuky je bezplatné.

PLATNÝ OD 7.2.2022
1. vydanie





Ruukki Classic Design

Obsah

Triedy kvality Ruukki	3
Strešné krytiny.....	4-9
Farebné variácie strešných krytín	10
Plechové príslušenstvo	11-15
Bezpečnostné prvky.....	15-18
Ostatné príslušenstvo	19-22
Odkvapový systém	23-31
Tabuľové plechy a zvitky	32
Podbitie odkvapovej rímsy	33

Trieda kvality Ruukki – 100% istota

Triedy kvality spoločnosti Ruukki sú symbolom kvality a s ňou spojených záruk. Naša ponuka je široká a preto veríme, že nájdete riešenie ideálne práve pre vašu strechu. Triedy kvality Ruukki sú symbolom maximálnej životnosti a tým aj hodnoty vašej strechy. Garantujeme tým kvalitu Ruukki dizajnu, výroby a s tým spojených služieb. Triedy kvality Ruukki – to je záväzný sľub, ktorému môžete veriť.



I Ruukki® 50 Plus
Najvyššia odolnosť a najlepší dizajn na trhu. Predĺžená technická/estetická záruka 50/25 rokov. To najlepšie, čo je na trhu k dispozícii.





I Ruukki® 40
Vynikajúci pomer cena / výkon. Technická/estetická záruka 40/15 rokov. Múdra voľba pre akékoľvek strechy a miesta.



I Ruukki® 30
Dostupná a nenáročná voľba pre každodenné použitie. Technická/estetická záruka 30/10 rokov.

Triedy kvality Ruukki – 100% istota

Triedy kvality spoločnosti Ruukki sú symbolom kvality a s ňou spojených záruk. Naša ponuka je široká, a preto veríme, že nájdete riešenie ideálne práve pre vašu strechu. Triedy kvality Ruukki sú symbolom maximálnej životnosti a tým aj hodnoty vašej strechy. Garantujeme tým kvalitu Ruukki dizajnu, výroby a s tým spojených služieb. Triedy kvality Ruukki – to je záväzný sľub, ktorému môžete veriť.

Trieda kvality	RUUKKI 50 PLUS		RUUKKI 40	RUUKKI 30	
					
Povrchová úprava	GreenCoat Pural BT Matt	GreenCoat Pural BT	GreenCoat Crown BT	Polyester Rough Matt	Polyester
Technická záruka	50		40	30	
Estetická záruka	25		15	10	
Vrstva zinku	275 g/m ²		275 g/m ²	275 g/m ²	
Odolnosť proti UV žiareniu	■■■■■ RUV4	■■■■■ RUV4	■■■■■ RUV3	■■■■■ RUV3	■■■■■ RUV3
Odolnosť proti poškriabaniu	■■■■■ 40N	■■■■■ 40N	■■■■■ 25N	■■■■■ 25N	■■■■■ 20N
Odolnosť proti korózii	■■■■■ RC5	■■■■■ RC5	■■■■■ RC4	■■■■■ RC4	■■■■■ RC3
Min. teplota pre ohýbanie	-15°C	-15°C	-10°C	0°C	0°C
Možnosť tvarovania	vynikajúca	vynikajúca	vynikajúca	stredná	stredná
Min. vonkajší polomer ohybu	1x hrúbka plechu		2x hrúbka plechu	3x hrúbka plechu	
Biotechnológia pre povrchovú úpravu	✓	✓	✓	✗	✗
Vzhľad povrchovej úpravy	matný	lesklý	saténový	matný	lesklý
Lesk	<5	40	10	4	35
Hrúbka povrchovej úpravy	50 μm	50 μm	26 μm	30 μm	25 μm

Špičková oceľ a povrchy z biologických materiálov



GreenCoat® je inovatívny oceľový plech s farebnou ekologickou povrchovou vrstvou, ktorá je charakterizovaná vynikajúcim uchovaním farebnosti a dlhou životnosťou. Tento materiál bol vyvinutý pre stavebníctvo a ďalšie použitie. Všetky výrobky vychádzajú z prvotriednej ocele škandinávskej kvality, ktorá je po celom svete uznávaná ako najlepšia oceľ na trhu. Ďalej je väčšina výrobkov GreenCoat opatrená povrchovou úpravou založenou na Bio-based Technology (BT), pri ktorej bola významná časť tradičnej fosilnej zložky nahradená biokomponentami.

VÝHODY PRODUKTOV S POVRCHOVOU ÚPRAVOU GREENCOAT:

- I Vysoko kvalitná škandinávska oceľ
- I Ekologická povrchová úprava
- I Široká ponuka farieb
- I Vynikajúca tvarovateľnosť
- I Garantované parametre

Oceľové strešné krytiny so stojatou drážkou

Ceny sú uvedené v € bez/s DPH za tzv. efektívne m² krytiny.

Názov	kód	Ruukki® 50 Plus	Ruukki® 40	Ruukki® 30/Ruukki® 30 Matt
Ruukki Classic* Design C, D, M (šírka 475)	SR35-475 C/D	24,15 / 28,98	-	-
Ruukki Classic* Design C, M (šírka 355)	SR35-355 C/M	25,50 / 30,60	-	-
Ruukki Classic* Design C, M (šírka 271)	SR35-271 C/M	27,50 / 33,00	-	-

* Classic Design je možné od dĺžky 800mm vo všetkých troch prevedeniach objednať s antikondenzačnou protihlukovou úpravou v cene 3,00 / 3,60€/m² bez/s DPH, ktorá znižuje hluk o 6dB.

Classic*	SR35-475C/D	24,15 / 28,98	22,15 / 26,58	18,80 / 22,56
Classic M**	SR35-475M	25,15 / 30,18	23,15 / 27,78	19,80 / 23,76

* Classic je možné objednať ako s prelismi (typ D) tak bez prelisov (typ C) v triedach kvality Ruukki 50 Plus, Ruukki 40 a Ruukki 30. Pre typ C aj D je možno navyše doobjednať antikondenzačnú protihlukovú úpravu: 3,00 / 3,60 €/m² bez/s DPH, ktorá znižuje hluk o 6dB.

** Classic M je možné objednať v prevedení C, ale Mikroprofiláciu nie je možné objednať s antikondenzačnou protihlukovou úpravou.

Mikroprofilácia (M) - Pozdĺžna mikroprofilácia na celom povrchu panelov ďalej zvyšuje prirodzenú pevnosť krytiny, čo sa pozitívne prejavuje na väčšej odolnosti voči zvlhčeniu. Mikroprofilácia taktiež zvýrazní atraktívny vzhľad strechy Classic/Classic Design a tým aj celého domu ako celku.

Oceľové strešné krytiny v tvare škridle

Ceny sú uvedené v € bez/s DPH za tzv. efektívne m² krytiny.

Názov	Kód	Ruukki® 50 Plus	Ruukki® 40	Ruukki® 30 Matt	Ruukki® 30
Monterrey	TS39-350-1100	19,20 / 23,04	18,30 / 21,96	15,60 / 18,72	15,00 / 18,00
Monterrey Grand	TS54-350-1100	19,20 / 23,04	18,30 / 21,96	15,60 / 18,72	15,00 / 18,00
Adamante	TS55-350-1125	19,40 / 23,28	18,45 / 22,14	16,15 / 19,38	16,00 / 19,20
Frigge ***	TS41-350-1185	19,40 / 23,28	18,45 / 22,14	16,00 / 19,20	15,00 / 18,00
Hyygge**		28,75 / 34,50	26,75 / 32,10	-	-
Finnera *	TS52-330-1140	20,50 / 24,60	19,15 / 22,98	-	-

*) Finnera cena za 1ks v: **Ruukki 50 Plus:** 15,42 / 18,51 € bez/s DPH,
Ruukki 40: 14,41 / 17,29 € bez/s DPH,
1 ks = 0,7524 m², na jednej palete max. 310ks.

) Hyygge cena za 1 ks v: **Ruukki 50 Plus: 9,80 / 11,76 € bez/s DPH,
Ruukki 40: 9,12 / 10,95 € bez/s DPH,
1ks = 0,341 m², 1 paleta = 180ks. Prodává sa len v násobcích 9ks. Tloušťka 0,6 mm.

***) Frigge cena za 1 ks v: **Ruukki 50Plus:** 16,10 / 19,32 € bez/s DPH,
Ruukki 40: 15,31 / 18,38 € bez/s DPH,
Ruukki 30: 12,45 / 14,94 € bez/s DPH,
Ruukki 30 Matt: 13,28 / 15,94 € bez/s DPH,
1 ks = 0,8295 m², 1 paleta = max. 200ks.

Pri objednávkach nižších ako 60 kusov účtujeme manipulačný poplatok 20,00 €

Trapézové plechy

Ceny sú uvedené v € bez/s DPH za tzv. efektívne m² krytiny.

Názov	Kód	Ruukki® 50 Plus	Ruukki® 40	Ruukki® 30/Ruukki® 30 Matt
T20*	T20-29W-1095	15,75 / 18,90	14,25 / 17,10	12,50 / 15,00

*) Možno objednať s antikondenzačnou protihlukovou úpravou: 2,5 €/m² bez DPH, 3 €/m² s DPH, ktorá znižuje hlučnosť o 6dB.

Falcovaná krytina (zvitky)

Ceny sú uvedené v € bez/s DPH za štandardný m² zvitku

Názov	Cena
Ruukki Emka 0,6*	Cena na vyžiadanie
Ruukki Emka 0,8**	Cena na vyžiadanie

*) Materiál: oceľ triedy, vrstva zinku Z 350. technická záruka 50 rokov / estetická 20 rokov.
Predaj po 80 bm zvitku a vždy len párný počet kusov. Menšie množstvá na dopyt.

***) Materiál: Hliník, technická záruka 40 rokov / estetická 15 rokov.
Predaj po 80bm zvitku a vždy len párný počet kusov. Menšie množstvá na dopyt. Menší množství na poptávku.

Oceľové strešné krytiny v tvare škridle

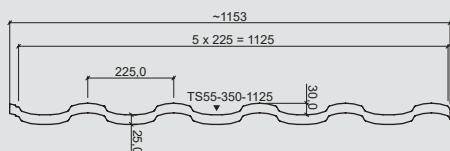

ADAMANTE

Celková výška	55 mm
Dĺžka modulu	350 mm
Efektívna šírka	1125 mm
Celková šírka	1153 mm
Maximálna dĺžka	8200 mm
Minimálna dĺžka	850 mm
Hrúbka materiálu	0,50 mm
Množstvo zinku	275 g/m ²
Hmotnosť	4,8 kg/m ²
Min. sklon strechy	9°

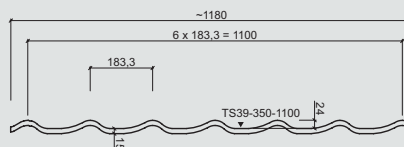
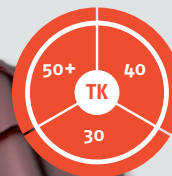

MONTERREY

Celková výška	39 mm
Dĺžka modulu	350 mm
Efektívna šírka	1100 mm
Celková šírka	1180 mm
Maximálna dĺžka	8000 mm
Minimálna dĺžka	850 mm
Hrúbka materiálu	0,50 mm
Množstvo zinku	275 g/m ²
Hmotnosť	4,7 kg/m ²
Min. sklon strechy	8°

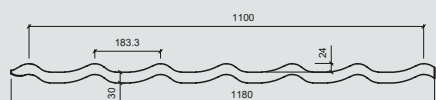

MONTERREY GRAND

Celková výška	54 mm
Dĺžka modulu	350 mm
Efektívna šírka	1100 mm
Celková šírka	1180 mm
Maximálna dĺžka	8200 mm
Minimálna dĺžka	750 mm
Hrúbka materiálu	0,50 mm
Množstvo zinku	275 g/m ²
Hmotnosť	4,7 kg/m ²
Min. sklon strechy	8°

Trapézový plech

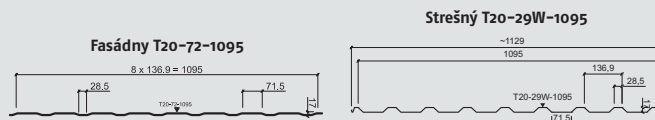
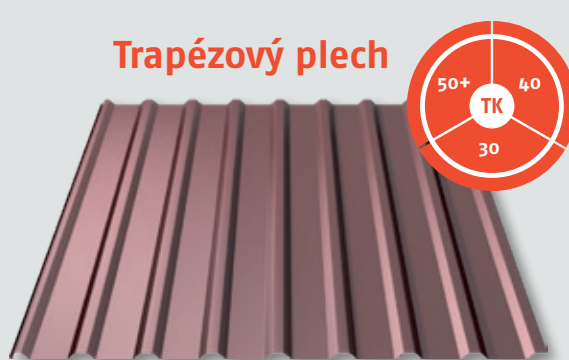

T20

Celková výška	17 mm
Šírka záhybu	29 mm
Efektívna šírka	1095 mm
Celková šírka	1129 mm
Maximálna dĺžka	12000 mm
Minimálna dĺžka	600 mm
Hrúbka materiálu	0,50 mm
Množstvo zinku	275 g/m ²
Hmotnosť	4,5 kg/m ²
Min. sklon strechy	6°



Oceľové maloformátové strešné krytiny

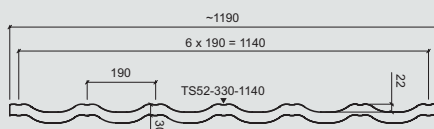
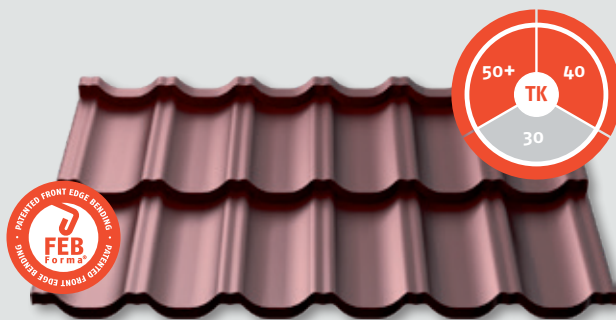

FINNERA

Celková výška	52 mm
Dĺžka modulu	330 mm
Efektívna šírka	1140 mm
Celková šírka	1190 mm
Efektívna dĺžka	660 mm
Celková dĺžka	725 mm
Hrúbka materiálu	0,50 mm
Množstvo zinku	275 g/m ²
Hmotnosť	5 kg/m ²
Min. sklon strechy	14°

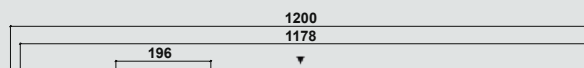

FRIGGE

Celková výška	41 mm
Dĺžka modulu	350 mm
Efektívna šírka	1185 mm
Celková šírka	1213 mm
Efektívna dĺžka	700 mm
Celková dĺžka	720 mm
Hrúbka materiálu	0,50 mm
Množstvo zinku	275 g/m ²
Hmotnosť	5,2 kg/m ²
Min. sklon strechy	14°

RUUKKI® HYYGGE

Celková výška	26 mm
Efektívna šírka	1178 mm
Celková šírka	1200 mm
Efektívna dĺžka	290 mm
Celková dĺžka	343 mm
Hrúbka materiálu	0,60 mm
Množstvo zinku	275 g/m ²
Hmotnosť	7 kg/m ²
Min. sklon strechy	25°
(pri splnení podmienok viď montážny návod)	

Classic, trapézový plech

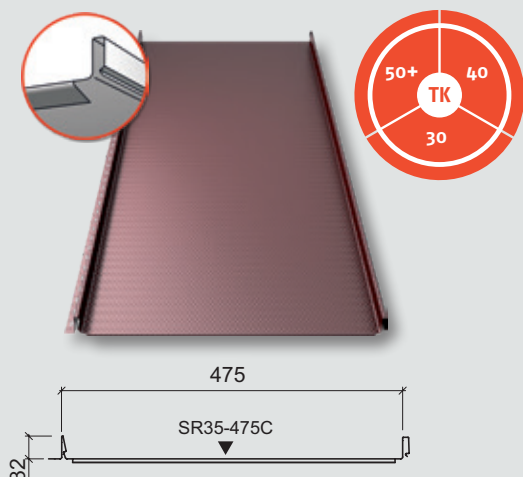

CLASSIC C

Výška spoja	32 mm
Efektívna šírka	475 mm
Celková šírka	505 mm
Maximálna dĺžka	10000 mm
Minimálna dĺžka	800 mm
Hrúbka materiálu*	0,50 mm
Množstvo zinku	275 g/m ²
Hmotnosť	5,2 kg/m ²
Hmotnosť s filcom	6,17 kg/m ²
Min. sklon strechy	6°

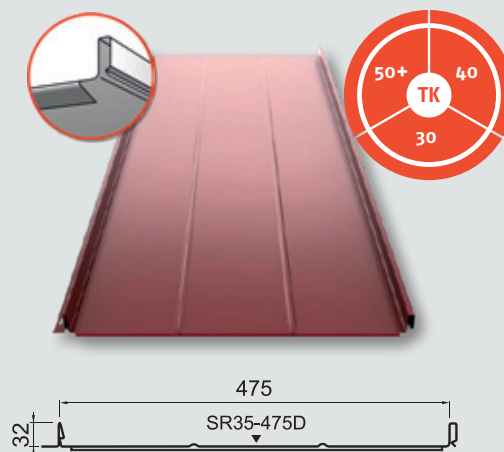

CLASSIC D

Výška spoja	32 mm
Efektívna šírka	475 mm
Celková šírka	505 mm
Maximálna dĺžka	10000 mm
Minimálna dĺžka	800 mm
Hrúbka materiálu	0,50 mm
Množstvo zinku	275 g/m ²
Hmotnosť	5,2 kg/m ²
Hmotnosť s filcom	6,17 kg/m ²
Min. sklon strechy	6°

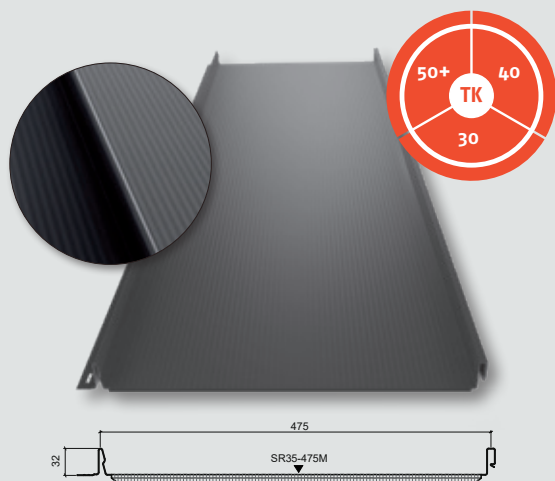

RUUKKI CLASSIC M

Výška spoja	32 mm
Efektívna šírka	475 mm
Celková šírka	505 mm
Maximálna dĺžka	10000 mm
Minimálna dĺžka	800 mm
Hrúbka materiálu*	0,50 mm
Množstvo zinku	275 g/m ²
Hmotnosť	5,2 kg/m ²
Min. sklon strechy	6°

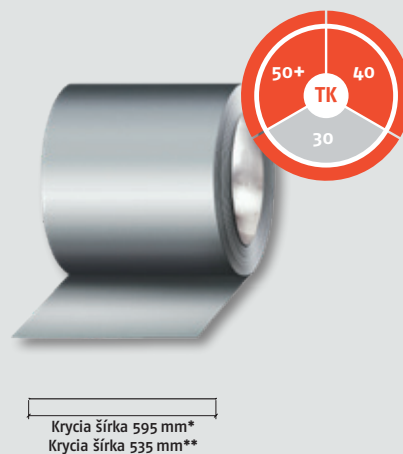

RUUKKI EMKA

Šírka zvitku	670*/610** mm
Hrúbka materiálu	0,60*/0,80** mm
Množstvo zinku	350 g/m ² *
Hmotnosť	2,5 kg/m ² *
Min. sklon strechy	3,6°
*oceľ, **hliník	
Ruukki Emka sa dodáva vo zvitkoch.	

Classic Design **NOVINKA**, falcovacie zvitky

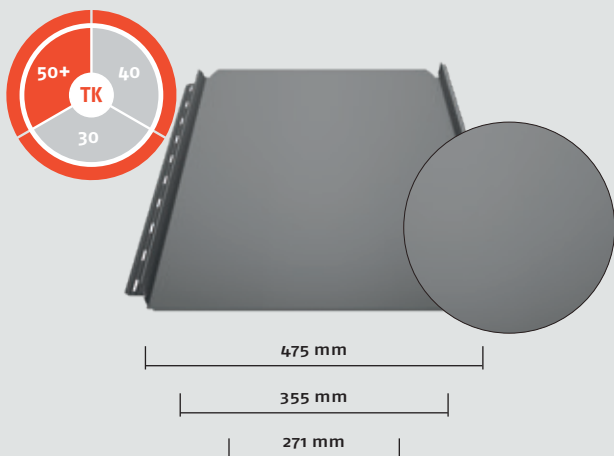

CLASSIC DESIGN C

Výška spoja	32 mm
Efektívna šírka	475 mm, 355 mm, 271 mm
Celková šírka	512 mm, 392 mm, 308 mm
Maximálna dĺžka	10 000 mm
Minimálna dĺžka	200 mm*
Minimálny sklon strechy	6°
Minimálny sklon pri pozdĺžnom spájaní	14°
Priečne prekrytie	200 mm
Rozostup latovania	250 mm

* Diely v dĺžke pod 800 mm sú spájané do celkov, ktoré je potrebné oddeliť až na stavbe a nie je možné na nich aplikovať antikondenzačnú protihlukovú vrstvu.

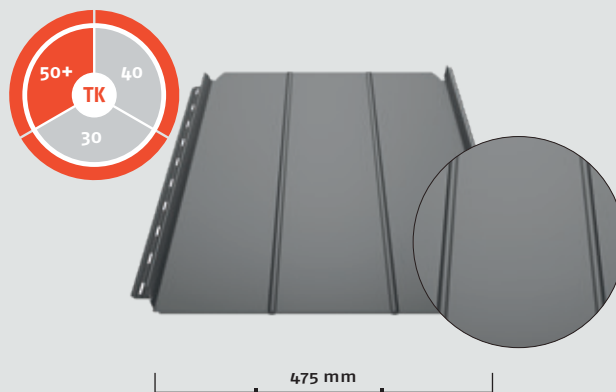

CLASSIC DESIGN D

Výška spoja	32 mm
Efektívna šírka	475 mm
Celková šírka	512 mm
Maximálna dĺžka	10 000 mm
Minimálna dĺžka	200 mm*
Minimálny sklon strechy	6°
Minimálny sklon pri pozdĺžnom spájaní	14°
Priečne prekrytie	200 mm
Rozostup latovania	250 mm

* Diely v dĺžke pod 800 mm sú spájané do celkov, ktoré je potrebné oddeliť až na stavbe a nie je možné na nich aplikovať antikondenzačnú protihlukovú vrstvu.

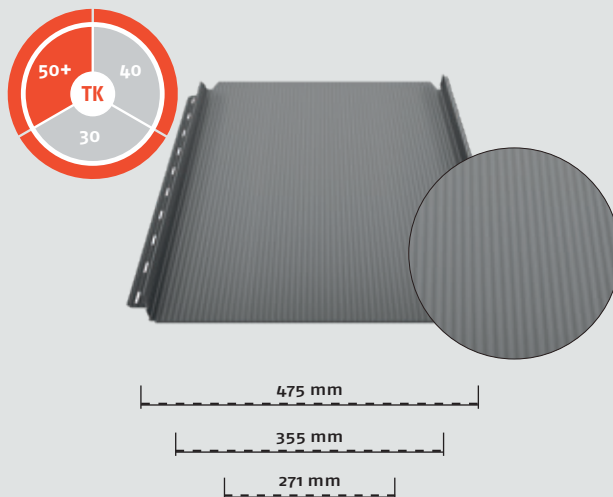

CLASSIC DESIGN M

Výška spoja	32 mm
Efektívna šírka	475 mm, 355 mm, 271 mm
Celková šírka	512 mm, 392 mm, 308 mm
Maximálna dĺžka	10 000 mm
Minimálna dĺžka	200 mm*
Minimálny sklon strechy	6°
Minimálny sklon pri pozdĺžnom spájaní	14°
Priečne prekrytie	200 mm
Rozostup latovania	250 mm

* Diely v dĺžke pod 800 mm sú spájané do celkov, ktoré je potrebné oddeliť až na stavbe a nie je možné na nich aplikovať antikondenzačnú protihlukovú vrstvu.

Farebné variácie strešných krytín

Názov produktu

Adamante

Ruukki® 50 Plus	RR2H3	RR23	RR29	RR32	RR33	RR750	RR887
Ruukki® 40	RR2H3	RR23	RR29	RR32	RR33	RR750	RR887
Ruukki® 30*	RR2H3	RR23	RR29	RR32	RR33	RR750	RR887

Frigge

Ruukki® 50 Plus	RR2H3	RR23	RR29	RR32	RR33	RR750	RR887
Ruukki® 40	RR2H3	RR23	RR29	RR32	RR33	RR750	RR887
Ruukki® 30*	RR2H3	RR23	RR29	RR32	RR33	RR750	RR887

Finnera

Ruukki® 50 Plus	RR2H3	RR22	RR23	RR29	RR32	RR33	RR750	RR887
Ruukki® 40	RR2H3	RR23	RR29	RR32	RR33	RR750	RR887	

Hyygge

Ruukki® 50 Plus	RR2H3	RR22	RR23	RR33
Ruukki® 40	RR2H3	RR23	RR33	

Monterrey

Ruukki® 50 Plus	RR2H3	RR23	RR29	RR32	RR33	RR750	RR887
Ruukki® 40	RR2H3	RR23	RR29	RR32	RR33	RR750	RR887
Ruukki® 30	RR2H3	RR23	RR29	RR32	RR33	RR750	RR887

Monterrey Grand

Ruukki® 50 Plus	RR2H3	RR23	RR29	RR32	RR33	RR750	RR887
Ruukki® 40	RR2H3	RR23	RR29	RR32	RR33	RR750	RR887
Ruukki® 30*	RR2H3	RR23	RR29	RR32	RR33	RR750	RR887

Classic C/D/M

Ruukki® 50 Plus	RR2H3	RR29	RR22	RR23	RR33	RR887
Ruukki® 40	RR2H3	RR29	RR23	RR33	RR887	
Ruukki® 30*	RR2H3	RR29	RR23	RR33	RR887	

Classic Design C/D/M **NOVINKA**

Ruukki® 50 Plus	RR2H3	RR22	RR23	RR33	RR887
-----------------	-------	------	------	------	-------

Profil T20

Ruukki® 50 Plus	RR2H3	RR23	RR29	RR32	RR33	RR750	RR887		
Ruukki® 40	RR2H3	RR23	RR29	RR32	RR33	RR750	RR887		
Ruukki® 30	RR2H3	RR23	RR29	RR32	RR33	RR750	RR887	RAL 9006	RAL 9010
Ruukki® 30 Rough Matt	RR2H3	RR23	RR29	RR32	RR33	RR750	RR887		

Falcovacie zvitky

Emka 0,6 Ruukki 50	RAL 3009 ***	RAL 7021 ***	RAL 7024 ***	RAL 7040 ***	RAL 8017 ***	RAL 9005 ***	RAL 9006 ***	RAL 9007 ***	RAL 6021 ***
Emka 0,8 Ruukki 40	RAL 3009 ***	RAL 7024 ***	RAL 7040 ***	RAL 9005 ***	RAL 9006 ***				











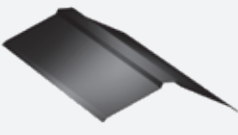
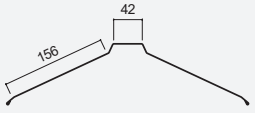

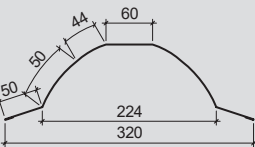
*) Ruukki 30 / Ruukki 30 Matt

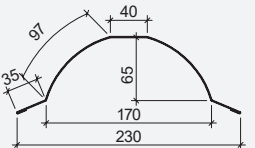
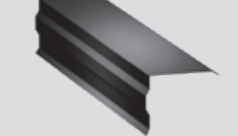
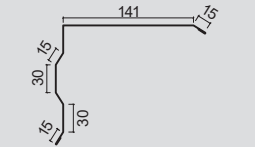
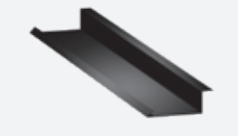
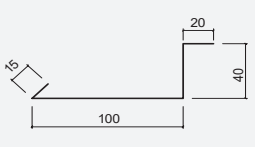
***) neštandardné farby s termínom dodania 4-5 týždňov

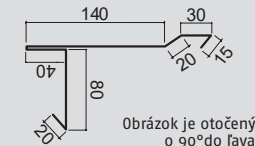
RR2H3 novinka v portfóliu – antracitová – približný ekvivalent farby RAL7021

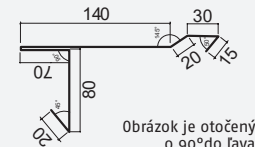
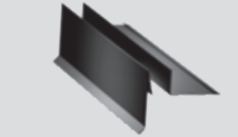
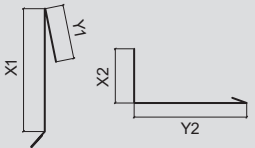
Odporúčame: Pri porovnávaní cenovej ponuky Ruukki s inými cenovými ponukami sa presvedčte, či je v ostatných ponukách kalkulovaná celková, alebo krycia šírka daného profilu. Rozdiel v cene, ktorý vďaka tomu zaplatíte navyše, môže predstavovať až 8%.

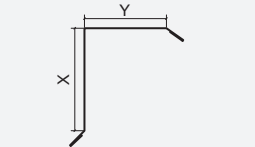
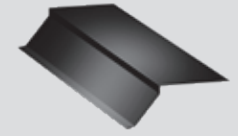
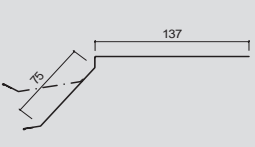

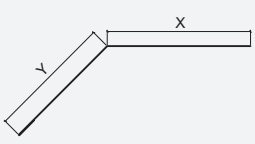



Plechové príslušenstvo ku strešným krytinám v tvare škridle a pre trapézy

			Ruukki® 50 Plus	Ruukki® 40	Ruukki® 30
			Cena bez DPH s DPH	Cena bez DPH s DPH	Cena bez DPH s DPH
	Hrebenáč rovný RA1AR 2000 mm		20,00 24,00	18,50 22,20	16,85 20,22
	Hrebenáč oblý RA1BRO 2100 mm		20,70 24,84	19,50 23,40	18,40 22,08
	Hrebenáč oblý malý RA1BROS 2100 mm		18,00 21,60	16,85 20,22	14,50 17,40
	Štítová obruba (dvojdielna) - vrchný diel RA1BG 2000 mm		16,25 19,50	15,10 18,12	14,00 16,80
	Štítová obruba (dvojdielna) - spodný diel RA1BB 2000 mm		10,50 12,60	9,50 11,40	8,50 10,20
	Štítová obruba jednodielna spodná nižšia (pre Monterrey, T20) LPTSN 2000 mm	 Obrázok je otočený o 90° do ľava	17,00 20,40	16,00 19,20	15,00 18,00
	Štítová obruba jednodielna spodná vyššia (pre Finnera, Adamante, Monterrey Grand, T35) LPTSV 2000 mm	 Obrázok je otočený o 90° do ľava	17,50 21,00	16,50 19,80	15,50 18,60
	Štítové lemovanie skryté - konfigurovatelné - NOVINKA* RA1BGB_K 2000 mm		24,00 28,80	23,00 27,60	20,50 24,60
	Štítové lemovanie konfigurovatelné - NOVINKA* RA1BG_K 2000 mm		24,00 28,80	23,00 27,60	20,50 24,60
	Odkvapové lemovanie 130RA1BE 2000 mm		10,65 12,78	10,35 12,42	9,20 11,04
	Odkvapové lemovanie - konfigurovatelné - NOVINKA** RA1BE_K 2000 mm		10,65 12,78	10,35 12,42	9,20 11,04

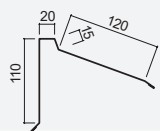
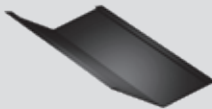
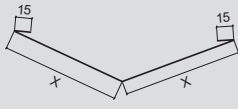
*) Pri objednávke je nutné špecifikovať rozmery X a Y. Celkový súčet X a Y nesmie prekročiť 261 mm.

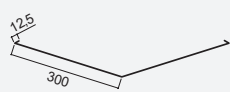
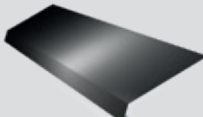
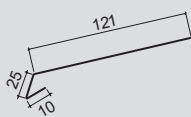
**) Pri objednávke je nutné špecifikovať rozmery X a Y. Celkový súčet X a Y nesmie prekročiť 232 mm.

Plechové príslušenstvo ku strešným krytinám v tvare škridle a pre trapézy

			Ruukki® 50 Plus	Ruukki® 40	Ruukki® 30
			Cena bez DPH s DPH	Cena bez DPH s DPH	Cena bez DPH s DPH
	Oplechovanie pult. strechy 2000mm RA1AEU		16,00 19,20	15,50 18,60	14,00 16,80
	Úžľabie konfigurovateľné - NOVINKA*** RA1BV_K 2000 mm		28,75 34,50	26,45 31,74	24,15 28,98
	Úžľabie 625 RA1BV 2000 mm		30,00 36,00	27,75 33,30	24,30 29,16
	Lemovka pod fóliu LPF 2000 mm		7,80 9,36	7,50 9,00	7,20 8,64
	Čelo hrebenáča (štít) ** RA12E		5,00 6,00	5,00 6,00	5,00 6,00
	Čelo hrebenáča (nárožie) ** RA12H0		12,00 14,40	12,00 14,40	12,00 14,40
	Hrebenáč s ventilačným otvorom - oblý ** RA12P0		42,00 50,40	42,00 50,40	42,00 50,40

*) Termín dodania 5-6 týždňov.







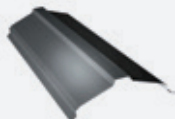
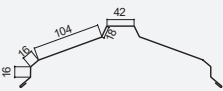
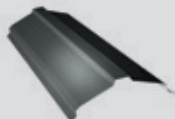
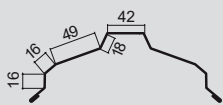
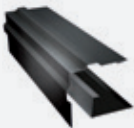
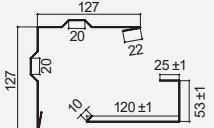



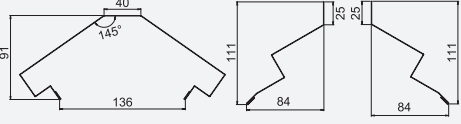

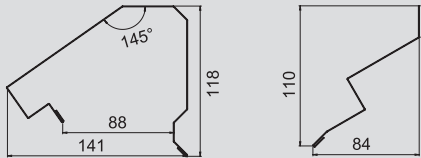
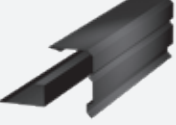
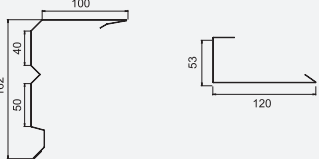
***) Plast

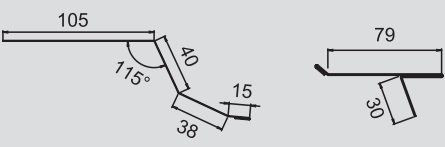
****) Pri objednávke je nutné špecifikovať rozmery X a Y. Celkový súčet X a Y nesmie prekročiť 595 mm.

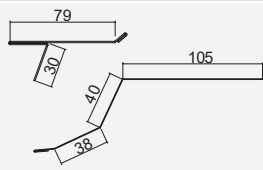
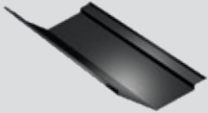
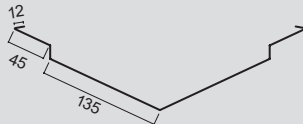
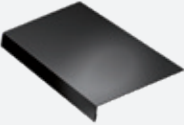
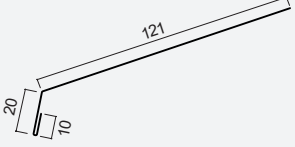
Plechové príslušenstvo ku krytine Frigge

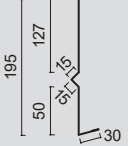

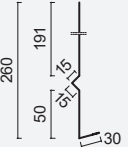

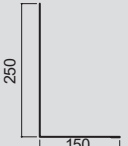



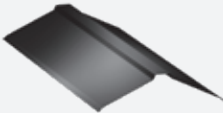
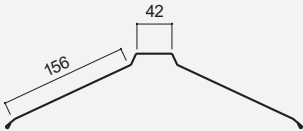

			Ruukki® 50 Plus	Ruukki® 40	Ruukki® 30
			Cena bez DPH s DPH	Cena bez DPH s DPH	Cena bez DPH s DPH
	Hrebenáč 2000mm		19,55 23,46	18,40 22,08	17,25 20,70
	Hrebenáč malý 2000mm		19,25 23,10	18,00 21,60	16,95 20,34
	Štítová obruba 2000mm		24,00 28,80	23,00 27,60	22,00 26,40

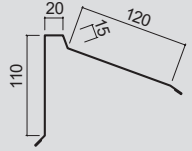
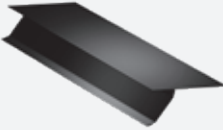
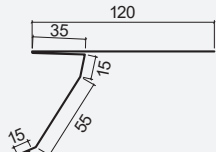
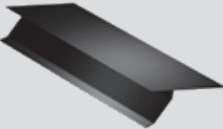
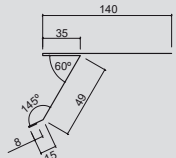
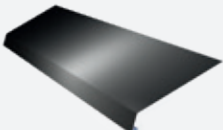
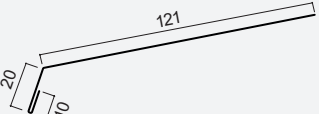
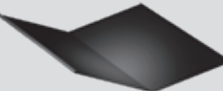
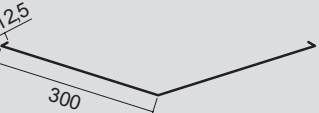
Plechové príslušenstvo ku strešnej krytine Hygge

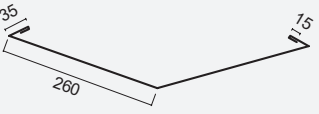
			Ruukki® 50 Plus	Ruukki® 40
			Cena bez DPH s DPH	Cena bez DPH s DPH
Hrebenáč sa skladá z 3 častí. Dĺžka = 2000 mm			37,00 44,40	28,50 34,20
Oplechovanie pultovej strechy sa skladá z 2 častí. Dĺžka = 2000 mm			29,00 34,80	22,50 27,00
Štítová obruba sa skladá z 2 častí. Dĺžka = 2000 mm			23,00 27,60	20,00 24,00
Odkvapové lemovanie sa skladá z 2 častí. Dĺžka = 2000 mm			19,00 22,80	15,50 18,60
Okapové lemování prodloužené* Dĺžka = 2000 mm			20,70 24,84	16,70 20,04
Úžľabie Dĺžka = 2000 mm			18,50 22,20	17,20 20,64
Lemovka pod fóliu Dĺžka = 2000 mm			7,80 9,36	7,50 9,00
Krycia lišta, malá Dĺžka = 2000 mm			13,50 16,20	12,50 15,00
Krycia lišta, veľká Dĺžka = 2000 mm			15,55 18,66	14,55 17,46
Spojovací prvok Dĺžka = 2000 mm			19,55 23,46	17,25 20,70

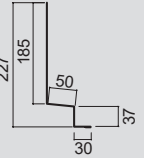

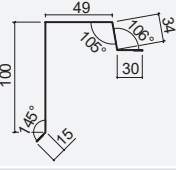
*) Predĺžené odkvapové lemovanie sa používa pri čelových odkvapových hákov. Odkvapové lemovanie sa skladá z 2 častí.

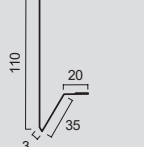
Plechové príslušenstvo ku strešným krytinám so stojatou drážkou Classic

			Ruukki® 50 Plus	Ruukki® 40	Ruukki® 30
			Cena bez DPH s DPH	Cena bez DPH s DPH	Cena bez DPH s DPH
	Hrebenáč rovný RA1AR 2000 mm		20,00 24,00	18,50 22,20	16,85 20,22
	Oplechovanie pultovej strechy RA1AEU 2000 mm		16,00 19,20	15,50 18,60	14,00 16,80
	Odkvapové lemovanie RA1AE 2000 mm		13,00 15,60	12,50 15,00	11,50 13,80
	Odkvapové lemovanie predĺžené RA1AECZ 2000 mm		13,00 15,60	12,50 15,00	11,50 13,80
	Lemovka pod fóliu LPF 2000 mm		7,80 9,36	7,50 9,00	7,20 8,64
	Úžľabie 625 RA1BV 2000mm		30,00 36,00	27,75 33,3	24,30 29,16
	Užľabie RA1DV 2000 mm		30,07 36,09	27,77 33,33	24,32 29,19
	Bočné napojenie RA1AJD 2000 mm		17,20 20,64	15,20 18,24	12,50 15,00
	Štítová obruba RA1AG 2000 mm		13,00 15,60	11,80 14,16	9,80 11,76
	Spodné fasádne lemovanie NOVINKA RA1PZ***		11,00 13,20	-	-

***) Špeciálny prvok pre krytinu Classic Design

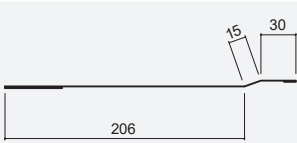
Plechové príslušenstvo ku strešným krytinám so stojatou drážkou Classic

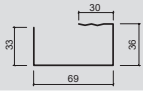
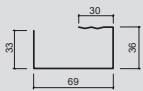
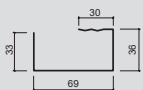
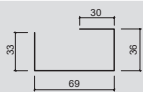



			Ruukki® 50 Plus Cena bez DPH s DPH	Ruukki® 40 Cena bez DPH s DPH	Ruukki® 30 Cena bez DPH s DPH
	Spojka pre Classic (pozink) RA1ACJ šírka 460 mm, dĺžka po spáde 250 mm		5,75 6,90	5,75 6,90	5,75 6,90
	Vetracia lišta Classic * RA1AS 255 mm		1,25 1,50	-	-
	Vetracia lišta Classic * RA1AH 340 mm		1,50 1,80	-	-
	Vetracia lišta Classic * RA1AS 460 mm		2,28 2,74	-	-
	Vetracia lišta Classic ** RA1AH 3000 mm		13,66 16,39	-	-

*) nie je v ponúke vo farbe RR2H3

**) nie je v ponúke vo farbe RR887 a RR2H3

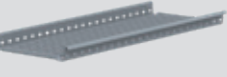
NOVINKA

Strešné bezpečnostné prvky pre škridlové krytiny, trapézy a Classic

			Cena bez DPH	Cena s DPH
Strešná lávka Dĺžka = 3000 mm KÓD: P510			89,00	106,80
Strešná lávka Dĺžka = 600 mm KÓD: P510			29,00	34,80
Rebrík Dĺžka = 1200 mm KÓD: P402		<i>Rebrík o dĺžke 1200 mm. Pre montáž je nutná odpovedajúca montážna sada.</i>	55,00	66,00
Rebrík Dĺžka = 2700 mm KÓD: P403		<i>Rebrík o dĺžke 2700 mm. Pre montáž je nutná odpovedajúca montážna sada.</i>	80,00	96,00
Rebrík Dĺžka = 3300 mm KÓD: P404		<i>Rebrík o dĺžke 3300 mm. Pre montáž je nutná odpovedajúca montážna sada.</i>	100,00	120,00







Strešné bezpečnostné prvky pre škridlové krytiny, trapézy a Classic

			Cena bez DPH	Cena s DPH
Montážna sada pre rebrík na škridlové krytiny KÓD: P473		<i>Pre rebríky do dĺžky 5m. Pre škridlové krytiny</i>	40,00	48,00
Montážna sada pre rebrík na krytinu Classic KÓD: P672		<i>Pre rebríky do dĺžky 5m. Pre Classic</i>	80,00	96,00
Montážna sada pre rebrík k stene KÓD: P431		<i>Pre rebríky do dĺžky 5m. Konzoly sú dĺžky 1m a dajú sa skrátiť</i>	140,00	168,00
Hák pre úväznú lanu KÓD: P33		<i>Hák pre upevnenie úväzného lana, montuje sa na strešnú lávku</i>	60,00	72,00
Konzola pre bezpečnostné prvky Dĺžka = 3000mm KÓD: P941		<i>Montuje sa na lávku. Pre inštaláciu prvkov P942, P943 a P944</i>	115,00	138,00
Jazdec pre uchytenie lana KÓD: P942		<i>Pre montáž na konzolu P941</i>	285,00	342,00
Zarážka nastaviteľná KÓD: P943		<i>Pre montáž na konzolu P941</i>	35,00	42,00
Zarážka stála KÓD: P944		<i>Pre montáž na konzolu P941</i>	16,00	19,20
Stupienok pre škridlové krytiny KÓD: P120		<i>Obsahuje potrebné tesnenia a skrutky</i>	25,00	30,00

Strešné bezpečnostné prvky pre škridlové krytiny, trapézy a Classic

			Cena bez DPH	Cena s DPH
Snehová zábrana – rúrky Dĺžka = 3000 mm KÓD: V502		Obsahuje dve rúrky o dĺžke 3000 mm. Pre inštaláciu musí byť vybraná montážna sada podľa typu krytiny. Rúrky sa na koncoch zužujú, takže je možné ich kombinovať do dlhších kompletov.	40,00	48,00
Snehová zábrana – rúrky Dĺžka = 1000 mm KÓD: P502		Obsahuje dve rúrky o dĺžke 1000 mm. K inštalácii musí byť vybraná montážna sada podľa typu krytiny.	22,00	26,40
Montážny set pre strešnú Lávku – univerzálny pre všetky krytiny KÓD: V100		Obsahuje 2x držiak lávky, 10x skrutka M8x16mm a 10x Matica M8	15,00	18,00
Konzola univerzálna pre lávky a snehové zábrany – pre škridlové krytiny KÓD: V101		Obsahuje 2x držiak, 2x tesnenie, 6x vrut 7x50 mm. Pre Frigge, Monterrey / Monterrey Grand, Adamante	23,00	27,60
Poznámka: Štandardne je pre snehovú zábranu 1m potrebná jedna montážna sada, pre 3m snehovú zábranu sú potrebné dve sady. Viac sad sa použije v prípade, že tvar strechy, alebo zaťaženie snehom toto vyžaduje.				
Konzola univerzálna pre lávky a snehové zábrany – pre Hygge KÓD: V102		Obsahuje 2x držiak; 2x tesnenie, 6x vrut 7x50 mm.	23,00	27,60
Poznámka: Štandardne je pre snehovú zábranu 1m potrebná jedna montážna sada, pre 3m snehovú zábranu sú potrebné dve sady. Viac montážnych sad sa použije v prípade, že tvar strechy, alebo zaťaženie snehom toto vyžaduje.				
Konzola univerzálna pre lávky a snehové zábrany – pre Finnera KÓD: V103		Obsahuje 2x držiak, 2x tesnenie, 6x vrut 7x50 mm.	23,00	27,60
Poznámka: Štandardne je pre snehovú zábranu 1m potrebná jedna montážna sada, pre 3m snehovú zábranu sú potrebné dve sady. Viac montážnych sad sa použije v prípade, že tvar strechy, alebo zaťaženie snehom toto vyžaduje.				
Konzola univerzálna pre lávky a snehové zábrany – pre Classic KÓD: V104		Obsahuje 2x držiak, 4x upevňovací prvok	32,00	38,40
Poznámka: Štandardne je pre snehovú zábranu 1m potrebná jedna montážna sada, pre 3m snehovú zábranu sú potrebné dve sady. Viac montážnych sad sa použije v prípade, že tvar strechy, alebo zaťaženie snehom toto vyžaduje.				

Strešné bezpečnostné prvky pre škridlové krytiny, trapézy a Classic



			Cena bez DPH	Cena s DPH
Konzola univerzálna pre lávky a snehové zábrany - pre trapézy KÓD: V105		Obsahuje 2x držiak, 2x spojka 6x vrut 7x50 mm.	25,00	30,00
Držiaky solárnych panelov KÓD: V112		Pre Classic a falcované krytiny. 2x držiak, 2x svorka so skrutkou. Dostupné v čiernej farbe.	30,00	36,00
Držiaky solárnych panelov KÓD: V111		Pre krytiny v tvare škridle a trapézy. 2x držiak, 4x guľaté tesnenie, 2x tesnenie 2+1, 6x skrutka 7x70. Dostupné v čiernej farbe.	40,00	48,00
Snehová zábrana pre krytiny v triede kvality Rpuukki 30 v tvare škridle (dĺžka 2 m)* KÓD: RSSFB SET		Vrátane montážnej sady, ktorá obsahuje 7 skrutiek v dĺžke 7cm, 14 podložiek, vystužovací profil v hrúbke 1,5 mm.	23,50	28,20
Snehová zábrana pre krytiny v triede kvality Rpuukki 40 v tvare škridle (dĺžka 2 m)* KÓD: RSSFB SET		Vrátane montážnej sady, ktorá obsahuje 7 skrutiek v dĺžke 7cm, 14 podložiek, vystužovací profil v hrúbke 1,5 mm.	26,00	31,20
Snehová zábrana pre krytiny v triede kvality Rpuukki 50+ v tvare škridle (dĺžka 2 m)* KÓD: RSSFB SET		Vrátane montážnej sady, ktorá obsahuje 7 skrutiek v dĺžke 7cm, 14 podložiek, vystužovací profil v hrúbke 1,5 mm.	28,00	33,60
Prídavný profil ku snehovej zábrane pre Classic 930 mm KÓD: P508		Prídavný profil je namontovaný na rúrkach a slúži ako dodatočná ochrana proti posúvajúcejmu sa snehu a ľadu	30,00	36,00
Snehový rozrážáč pre škridlové krytiny KÓD: P130		Zahŕňa skrutku a tesnenie.	4,50	5,40

Ostatné príslušenstvo pre krytiny a trapézy

	Info	Cena bez DPH / s DPH
	Skrutka do dreva (4,8 x 35 mm; balenie: 250 ks)	15,00 / 18,00 bal.
	Spojovacia skrutka (4,8 x 19 mm; balenie: 250 ks)	13,00 / 15,60 bal.
	Tesniace nity lakované (4 x 9,5 mm; balenie: 500 ks)* EA6PRAF495	50,00 / 60,00 bal.
	Skrutka Classic/Hygge nerez (4,2 x 24 mm; balenie: 250 ks) S1E42025	17,00 / 20,40 bal.
	Skrutka Classic/Hygge nerez (4,2 x 24 mm; balenie: 500 ks) S1E42025	30,00 / 36,00 bal.
	EJOT Závitotvorná skrutka JA3-LT-4,9x38 pre Classic-nerez balenie po 250ks	40,00 / 48,00 bal.
	Farmárská skrutka Torx (4,8 x 20 mm, balenie 250 ks)	20,00 / 24,00 bal.
	Farmárská skrutka Torx (4,8 x 35 mm, balenie 250 ks)	22,50 / 27,00 bal.
	Uťahovací nástavec pre farmárske skrutky	1,50 / 1,80 ks
	Magnetický držiak bitov Torx	10,00 / 12,00 ks
	Opravná farba (100 ml) RA6RP01	13,50 / 16,20 ks
	Vetrací pás hrebeňa a náročia (dĺžka pásu 5000 mm, šírka 310 mm) RA3VRF310	3,00 / 3,60 bm
	Vetrací pás hrebeňa a náročia (dĺžka pásu 5000 mm, šírka 240 mm) RA3VRF240	3,60 / 4,32 bm

*) Pri farbách RR20, RR887 termín dodania 3-4 týždne.



Ostatné príslušenstvo pre krytiny a trapézy

	Info	Cena bez DPH / s DPH	
	RUUKKI 125 FÓLIA 75m ² RA6U	Šírka: 1,5 m Dĺžka: 50 m	1,20 / 1,44 €/m ²
	RUUKKI 140 FÓLIA 75m ² RA6U	Šírka: 1,5 m Dĺžka: 50 m	1,53 / 1,84 €/m ²
	RUUKKI 140 FIX FÓLIA 75m ² (s integrovanou lepiacou páskou) RA6U	Šírka: 1,5 m Dĺžka: 50 m	1,80 / 2,16 €/m ²
	RUUKKI 170 FÓLIA 75m ² RA6U	Šírka: 1,5 m Dĺžka: 50 m	2,00 / 2,40 €/m ²
	RUUKKI 170FIX FÓLIA 75m ² RA6U (s integrovanou lepiacou páskou)	Šírka: 1,5 m Dĺžka: 50 m	2,27 / 2,72 €/m ²
	RUUKKI H-Fix Fólia 75m ² RA6U	Šírka: 1,5 m Dĺžka: 50 m	2,27 / 2,72 €/m ²
	Ochranná vetracia mriežka (dĺžka 1000 mm; farba čierna) RA4VG100050		1,00 / 1,20 ks
	Ochranný vetrací pás (dĺžka 5000 mm; šírka 80 mm, farba čierna) RSBSTB 80		4,50 / 5,40 ks
	Ochranný vetrací pás (dĺžka 5000 mm; šírka 100 mm, farba čierna) RSBSTB 100		5,50 / 6,60 ks
	Tesniaca páska z EPDM pre trapézové profily (dĺžka 25 000 mm, hr. 3mm, šírka 10mm) RA3TS1025		8,50 / 10,20 ks
	Tesniaca páska komprimovaná pre Hyygge Rozmer tesnenia 15 x 42 mm. Dĺžka návinu 8bm, 1 Balenie = 20 roliek		12,50 / 15,00 ks
	Univerzálne tesnenie, určené ku všetkým profilom (dĺžka 1000 mm) RA3FUNI50		2,50 / 3,00 bm
	Akustická páska (pre Classic) Ruukki Purband - hrúbka 5mm, šírka 100mm, dĺžka 20m		16,00 / 19,20 ks
	Štruktúrovaná fólia s páskou pre šikmé strechy (výška nopov: cca 8 mm, 1ks = 37,5m ² (1,5m x 25 bm) Ruukki Expert		8,67 / 10,40 €/m ²
	Štruktúrovaná fólia bez pásky pre šikmé strechy (výška nopov: cca 8 mm, 1ks = 37,5m ² (1,5m x 25 bm) Ruukki Expert		8,13 / 9,76 €/m ²

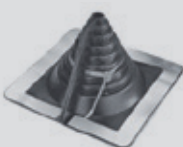

Ostatné príslušenstvo pre krytiny a trapézy

Strešné prestupy	Info	Cena bez DPH / s DPH
	<p>Sanitárny komín FLOW ø 110</p> <p>Používa sa hlavne na vetranie kanalizačných systémov. Vďaka nástavcu FLOW má až o 40% menšiu stratu tlaku v ťahu, pri vetraní, v porovnaní so štandardnými výrobkami. Vnútorňá rúra je vyrobená z pozinkovanej ocele. Na inštaláciu je potrebný spodný diel vhodný pre daný typ krytiny. Vnútorňý priemer 110 mm.</p>	35,00 / 42,00
	<p>Ventilačný komín FLOW ø 125</p> <p>Používa sa hlavne pre odvod vzduchu z odsávača pár v kuchyni alebo na odvod vzduchu s mechanickým vetraním. Vďaka nástavcu FLOW má až o 40% menšiu stratu tlaku v ťahu, pri vetraní, v porovnaní so štandardnými výrobkami. Na inštaláciu je potrebný spodný diel vhodný pre daný typ krytiny. Vnútorňá rúra je vyrobená z pozinkovanej ocele. Izolované polyuretánovou penou, ktorá zabraňuje tvorbe kondenzátu. Vnútorňý priemer 125 mm. Vonkajší priemer 160 mm. Výška 500mm.</p>	115,00 / 138,00
	<p>Ventilačný komín FLOW ø 160</p> <p>Používa sa hlavne na bežné vetranie miestností: kúpeňové, kuchynské, garážové a mechanické vetracie systémy (rekuperácia). Vďaka nástavcu FLOW má až o 40% menšiu stratu tlaku v ťahu, pri vetraní, v porovnaní so štandardnými výrobkami. Na inštaláciu je potrebný spodný diel vhodný pre daný typ krytiny. Vnútorňá rúra je vyrobená z pozinkovanej ocele. Izolované polyuretánovou penou, ktorá zabraňuje tvorbe kondenzátu. Vnútorňý priemer 160 mm. Vonkajší priemer 300 mm. Výška 500 mm.</p>	190,00 / 228,00
	<p>Spodná časť sanitárneho / ventilačného komínku pre Monterrey / Monterrey Grand, RA4LS</p> <p>Obsahuje tesnenie a vruty. Pre Monterrey / Monterrey Grand</p>	57,50 / 69,00
	<p>Spodná časť sanitárneho / ventilačného komínku pre Finnera, RA4LS</p> <p>Obsahuje tesnenie a vruty. Pre Finnera</p>	57,50 / 69,00
	<p>Spodná časť sanitárneho/ventilačného komínku pre Adamante, RA4LS</p> <p>Obsahuje tesnenie a vruty. Pre Adamante.</p>	57,50 / 69,00
	<p>Spodná časť sanitárneho/ventilačného komínku pre Frigge, RA4LS</p> <p>Obsahuje tesnenie a vruty. Pre Frigge</p>	57,50 / 69,00
	<p>Spodná časť sanitárneho/ventilačného komínku pre škridlové krytiny, Frigge a trapéz okrem Hygge, RA4LS</p> <p>Poznámka: Len do vypredania zásob.</p>	69,00 / 82,80
	<p>Spodná časť komínu Classic, falc. krytina RA4LS35475</p>	45,00 / 54,00
	<p>Spodný diel komínu Hygge</p>	57,50 / 69,00
	<p>Hadica FLEX 110 (pre neizolované komíny)</p>	30,00 / 36,00

Ostatné príslušenstvo pre krytiny a trapézy

Strešné prestupy	Info	Classic	Adamante Monterrey, Finnera
		Cena bez DPH / s DPH	Cena bez DPH / s DPH
	Manžeta z EPDM (Ø 6-50; vr. prísl.) (sada) 6-50 mm RA4BS	20,00 / 24,00	20,00 / 24,00
	Manžeta z EPDM (Ø 32-76; vr. prísl.) (sada) 32-76 mm RA4BS	22,00 / 26,40	22,00 / 26,40
	Manžeta z EPDM (Ø 6-102; vr. prísl.) (sada) 6-102 mm RA4BS	24,00 / 28,80	24,00 / 28,80
	Manžeta z EPDM (Ø 76-152; vr. prísl.) (sada) 76-152 mm RA4BS	34,00 / 40,80	34,00 / 40,80
	Manžeta z EPDM (Ø 102-178; vr. prísl.) (sada) 102-178 mm RA4BS	38,00 / 45,60	38,00 / 45,60
	Manžeta z EPDM (Ø 127-228; vr. prísl.) (sada) 127-228 mm RA4BS	44,00 / 52,80	44,00 / 52,80
	Manžeta z EPDM (Ø 152-280; vr. prísl.) (sada) 152-280 mm RA4BS	60,00 / 72,00	60,00 / 72,00
	Manžeta z EPDM (Ø 178-330; vr. prísl.) (sada) 178-330 mm RA4BS	78,00 / 93,60	78,00 / 93,60
	Manžeta z EPDM (Ø 254-467; vr. prísl.) (sada) 254-467 mm RA4BS	170,00 / 204,00	170,00 / 204,00
	Manžeta rozoberateľná (Ø 12-102) RETROFIT 12-102 mm RA4BS	45,00 / 54,00	45,00 / 54,00
	Manžeta rozoberateľná (Ø 102-235) RETROFIT 102-235 mm RA4BS	65,00 / 78,00	65,00 / 78,00
	Manžeta rozoberateľná (Ø 235-413) RETROFIT 235-413 mm RA4BS	105,00 / 126,00	105,00 / 126,00
	Strešný výlez (460 × 550 mm) SW04600550	-	110,00 / 132,00 ks

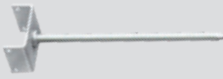
Ostatné príslušenstvo pre Hygge

		Cena bez DPH / s DPH
	Držiak hrebeňovej laty s hrotom dĺžka = 210 mm Rozmer 40 × 210 mm	0,75 / 0,90 ks
	Držiak hrebeňovej laty dĺžka = 202-225 mm Rozmer 40 × 202 - 225 mm	1,95 / 2,34 ks

Odkvapový systém 125/90

		Cena bez DPH s DPH			Cena bez DPH s DPH
	Pododkvapový žlab*	€/bm 6,00 7,20		Žlabový kút / roh 135°	37,00 44,40
	Žlabová spojka	3,00 3,60		Žlabové čelo Uni (len do vypredania zásob)	3,30 3,96
	Žlabový čelový hák	1,00 1,20		Žlabové čelo Combi	3,30 3,96
	Krátký hák	4,85 5,82		Zvodová rúra **	€/bm 7,50 9,00
	Žlabový hák stredný (205 mm)	3,45 4,14		Výtokové koleno	6,95 8,34
	Žlabový hák dlhý (300 mm)	5,50 6,60		Koleno 70°	5,90 7,08
	Žlabový hák extra dlhý s príponkami (330 mm)***	5,50 6,60		Odskokové koleno***	18,98 22,77
	Žlabový kút / roh 90°	14,00 16,80		Objímka zvodu - drevo s klinom	2,00 2,40

*) Žľaby sú k dispozícii v dĺžkach 2000, 4000 a 6000 mm.

**) K dispozícii vo variantách 1000, 3000, 4000 mm.

***) Dostupnosť na dopyt

Odkvapový systém 125/90

		Cena bez DPH s DPH			Cena bez DPH s DPH
	Objímka zvodu - murivo s klinom	2,00 2,40		Zachytávač nečistôt	30,00 36,00
	Žľabový kotlík 125/90	8,50 10,20		Ochrana rohová	25,00 30,00
	Žľabový kotlík 125/100	7,69 9,23		Ochrana rovná	22,00 26,40
	Revízny zvod	13,00 15,60		Úchyt žľabu - protihák	2,50 3,00
	Spojka rúry	3,00 3,60		Kotva skrutka s hmoždinkou 125 mm	2,00 2,40
	Odbočka do suda	47,00 56,40		Kotva skrutka s hmoždinkou 175 mm	2,25 2,70
	Vetvenie 70°	32,00 38,40		Kotva skrutka s hmoždinkou 200 mm	2,50 3,00
				Kotva skrutka s hmoždinkou 300 mm	2,75 3,30

Farebná škála

Názov farby	Čierna - RR33	Grafitovo metalická - RR41	Grafitová - RAL7024 (ekvivalent k RR23)	Červená - RR29	Tehlová - RR750	Strieborna metalická - RR40	Čokoládovo hnedá - RR887	Tmavo hnedá - RR32	Biela - RR20
Odkvapový systém 125/90	•	•	•	•	•	•	•	•	•

Odkvapový systém 150/100













		Cena bez DPH s DPH			Cena bez DPH s DPH
	Pododkvapový žlab *	€/bm 7,50 9,00		Žlabový kút / roh 135°	45,00 54,00
	Žlabová spojka	4,50 5,40		Žlabové čelo uni (len do vypredania zásob)	3,50 4,20
	Žlabový čelový hák	1,50 1,80		Žlabové čelo Combi	3,50 4,20
	Krátký hák	5,00 6,00		Žlabový kotlík 150/100	10,00 12,00
	Žlabový hák stredný (205 mm)	3,65 4,38		Žlabový kotlík 150/90	9,53 11,44
	Žlabový hák dlhý (300 mm)	6,00 7,20		Zvodová rúra **	€/bm 9,25 11,10
	Žlabový hák extra dlhý s príponkami (330 mm)***	6,00 7,20		Koleno 70°	6,50 7,80
	Žlabový kút / roh 90°	15,00 18,00		Výtokové koleno	7,50 9,00
				Odskokové koleno***	20,13 24,15

*) Žľaby sú k dispozícii v dĺžkach 2000, 4000 a 6000 mm.

**) K dispozícii vo variantách 1000, 3000, 4000 mm.

***) Dostupnosť na dopyt









Odkvapový systém 150/100

		Cena bez DPH s DPH			Cena bez DPH s DPH
	Objímka zvodu - drevo s klinom	2,75 3,30		Vetvenie 70°	35,00 42,00
	Objímka zvodu - murivo s klinom	2,75 3,30		Úchyt žľabu - protihák	2,50 3,00
	Revízny zvod	12,00 14,40		Kotva skrutka s hmoždinkou 125 mm	2,00 2,40
	Spojka zvodu	3,50 4,20		Kotva skrutka s hmoždinkou 175 mm	2,25 2,70
	Odbočka do suda	52,00 62,40		Kotva skrutka s hmoždinkou 200 mm	2,50 3,00
				Kotva skrutka s hmoždinkou 300 mm	2,75 3,30
				Redukcia k zachytávaču nečistôt	4,00 4,80

Farebná škála

Názov farby	Čierna - RR33	Grafitovo metalická - RR41	Grafitová - RAL7024 (ekvivalent k RR23)	Červená - RR29	Tehlová - RR750	Strieborna metalická - RR40	Čokoládovo hnedá - RR887	Tmavo hnedá - RR32	Biela - RR20
Odkvapový systém 150/100	•	•	•	•	•	•	•	•	•

Odkvapový systém – doplnky pre zvody priemeru 120*

		Cena bez DPH s DPH			Cena bez DPH s DPH
	Zvod 120 1000 mm	15,00 18,00		Žľabový kotlík 150/120	12,00 14,40
	Zvod 120 3000 mm	45,00 54,00		Koleno 120	11,00 13,20
	Zvod 120 4000 mm	60,00 72,00		Výtokové koleno 120	16,00 19,20
	Objímka zvodu 120 - murivo s klinom	8,00 9,60		Vetvenie 70°	35,00 42,00
	Objímka zvodu 120 - drevo s klinom	8,00 9,60			









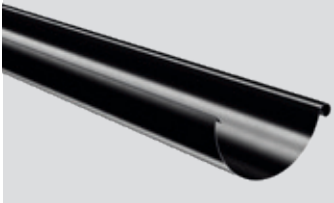
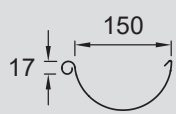

*) všetky prvky o priemere 120 mm sú dostupné na špeciálnu požiadavku – dlhšia doba dodania

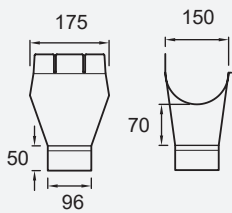
Farebná škála

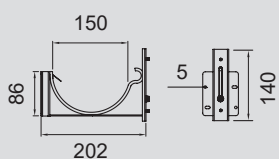
Názov farby	Čierna – RR33	Grafitovo metalická – RR41	Grafitová – RAL7024 (ekvivalent k RR23)	Červená – RR29	Tehlová – RR750	Strieborno metalická – RR4.0	Čokoládovo hnedá – RR887	Tmavo hnedá – RR32	Biela – RR20
Odkvapový systém 120/100	•	•	•	•	•	•	•	•	•

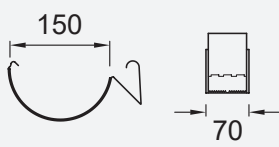
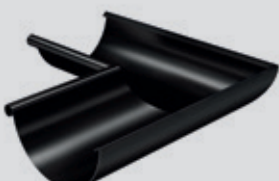
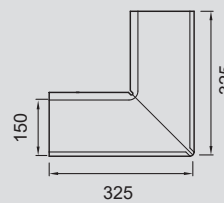
NOVINKA

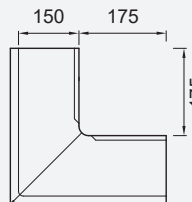
SIBA Modern – skrytý odkvapový systém

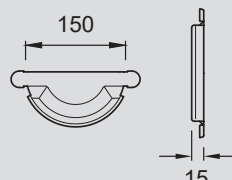
			Cena bez DPH	Cena s DPH
	Žlab 2000, alebo 4000 mm		7,50 €/bm	9,00 €/bm
	Kotlík		10,00 €/ks	12,00 €/ks
	Žlabový hák		15,00 €/ks	18,00 €/ks
	Žlabová spojka		4,50 €/ks	5,40 €/ks
	Vnútorňý roh 90°		15,00 €/ks	18,00 €/ks
	Vonkajší roh 90°		15,00 €/ks	18,00 €/ks
	Žlabové čelo COMBI		3,50 €/ks	4,20 €/ks

Farebná škála Názov farby

Ostatné súčasti odkvapového systému

Háky

Grafitová
RR23







Antracitová
RR2H3

•

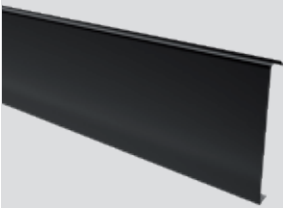
•

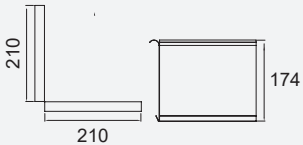
NOVINKA

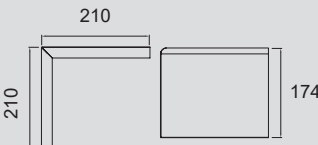
SIBA Modern – skrytý odkvapový systém

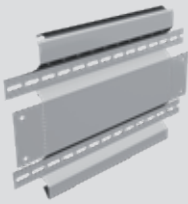
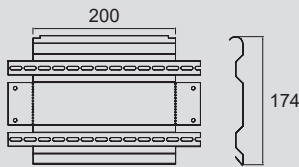
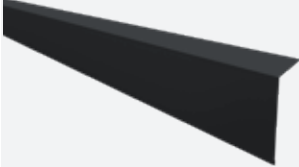
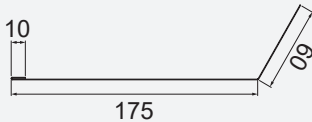
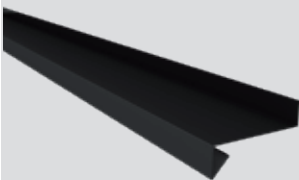
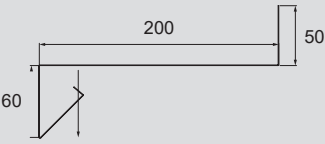
			Ruukki® 50 Plus Cena bez DPH s DPH	Ruukki® 40 Cena bez DPH s DPH
	Predný krycí panel 2400 mm		20,00 24,00	18,00 21,60
	Vnútorný roh krycieho panelu		5,50 6,60	5,00 6,00
	Vonkajší roh krycieho panelu		5,50 6,60	5,00 6,00
	Čelná upevňovacia lišta		15,00 18,00	15,00 18,00
	Bočná upevňovacia lišta		4,00 4,80	4,00 4,80
	Zvislé zádné lemovanie		20,00 24,00	18,00 21,60
	Dolné lemovanie		14,50 17,40	12,50 15,00

Farebná škála

Názov farby

Krycie prvky pre Ruukki 50 plus

Krycie prvky pre Ruukki 40

Čierna
RR33

Antracitová
RR2H3

Grafitová
RR23

Svetlo sivá
RR22

•

•

•











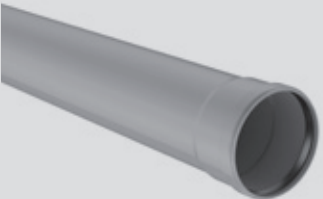
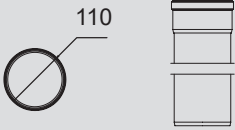

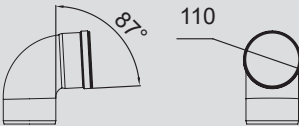

•

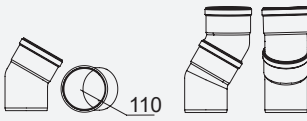
•

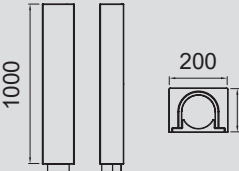



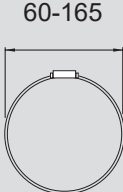

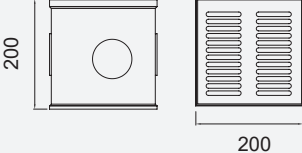



•

•

SIBA Modern – skrytý odkvapový systém

			Cena bez DPH	Cena s DPH
	Svodová trubka z PVC 3000mm		6,00 €/bm	7,20 €/bm
	Objímka svodovej rúry z PVC 90		3,35 €/ks	4,02 €/ks
	Objímka svodovej rúry z PVC 150		5,35 €/ks	6,42 €/ks
	Koleno 87° z PVC		3,50 €/ks	4,20 €/ks
	Koleno 30° z PVC		3,00 €/ks	3,60 /ks
	Izolácia svodovej rúry		7,25 €/ks	8,70 €/ks
	Tesnenie svodovej rúry		6,00 €/ks	7,20 /ks
	Prichytávacia spona		3,25 €/ks	3,90 €/ks
	Zvodová nádrž		45 €/ks	54 €/ks

Odkvapový systém 125/90 Siba Square

		Cena bez DPH s DPH			Cena bez DPH s DPH
	Pododkvapový žlab hranatý*	€/bm 18,00 21,60		Žlabový kotlík hranatý 125/100	29,00 34,80
	Žlabový kút hranatý vnútorný 90°	99,00 118,80		Žlabový kotlík hranatý 125/90	28,00 33,60
	Žlabový roh hranatý vonkajší 90°	99,00 118,80		Spojka žlabu hranatá	4,00 4,80
	Krátky hák Square	7,50 9,00		Žlabové čelo hranaté pravé	6,00 7,20
	Dlhý hák Square	8,50 10,20		Žlabové čelo hranaté ľavé	6,00 7,20

* Žľaby sú k dispozícii v dĺžkach 3000 mm. Zvodové rúry sa používajú oblé, priemeru 90 a 100 mm.

Farebná škála Názov farby	Čierna RR33	Grafitová RR23	Striebrno metalická RR40
Odkvapový systém 125/90 Siba Square	•	•	•

Tabuľové plechy a Zvitky

Tabuľové plechy 1250 × 2000 mm	Hrúbka (mm)	Cena za m ² bez/s DPH
Ruukki 50+	0,50	16,75 / 20,10
Ruukki 40	0,50	15,75 / 18,90
Ruukki 30 PE RoughMatt	0,50	14,75 / 17,70
Ruukki 30	0,50	14,00 / 16,80

Zvitok šírka 1250 mm (dĺžka 2–6bm, nad 15bm)

Zvitok šírka 625 mm (od 2 m do 6 m – párny počet kusov) Hrúbka (mm) Cena za m² bez/s DPH

Zvitok šírka 620 mm (min. dĺžka 15bm – párny počet kusov)

Ruukki 50+	0,50	16,75 / 20,10
Ruukki 40	0,50	15,75 / 18,90
Ruukki 30 PE RoughMatt	0,50	14,75 / 17,70
Ruukki 30	0,50	14,00 / 16,80

Farebná škála



Ruukki 50+	RR2H3	RR22	RR23	RR29	RR32	RR33	RR750	RR887	
Ruukki 40	RR2H3	RR23	RR29	RR32	RR33	RR750	RR887		
Ruukki 30	RR2H3	RR23	RR29	RR32	RR33	RR750	RR887	RAL9006	RAL 9010

Hrúbka 0,50 mm, ostatné hrúbky na dopyt

Podbitie odkvapovej rímsy

Názov	Povrchová úprava	Cena za m ² bez/s DPH
Soffit Crown	Ruukki 40	22,07 / 26,48
Soffit Zlatý dub	Ruukki 30 / vzor dreva	23,45 / 28,14
Soffit Tmavý orech	Ruukki 30 / vzor dreva	23,45 / 28,14
Soffit PE	Ruukki 30	17,93 / 21,51
Soffit PE Matt	Ruukki 30 Matt	18,89 / 22,67

Príslušenstvo Soffit

	Názov	Soffit CROWN	Soffit ZLATÝ DUB TMAVÝ ORECH	Soffit PE	Soffit PE Matt
		Cena bez DPH / s DPH €/ks	Cena bez DPH / s DPH €/ks	Cena bez DPH / s DPH €/ks	Cena bez DPH / s DPH €/ks
	Lišta J (dĺžka 2,0m)	6,90 / 8,28 (1ks)	6,90 / 8,28 (1ks)	6,21 / 7,45 (1ks)	6,21 / 7,45 (1ks)
	Roh vnútorný (dĺžka 2,0m)	6,90 / 8,28 (1ks)	6,90 / 8,28 (1ks)	6,21 / 7,45 (1ks)	6,21 / 7,45 (1ks)
	Roh vonkajší (dĺžka 2,0m)	6,90 / 8,28 (1ks)	6,90 / 8,28 (1ks)	6,21 / 7,45 (1ks)	6,21 / 7,45 (1ks)
1250 X 2000 mm	Tabuľový plech	Vid' str.24 Tabuľové plechy 1250 x 2000 mm	13,80 / 16,56 (m ²)	Vid' str.24 Tabuľové plechy 1250 x 2000 mm	Vid' str.24 Tabuľové plechy 1250 x 2000 mm

Soffit Crown



Farby:

RR2H3 Antracitová
RR23 Tmavo sivá
RR33 Čierna
RR887 Čokoládovo hnedá

Soffit Zlatý dub



Farby:

Zlatý dub

Soffit Tmavý orech



Farby:

Tmavý orech

Soffit PE

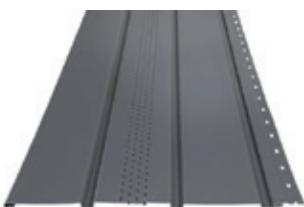

Farby:

RR23 Tmavo sivá
RR887 Čokoládovo hnedá
RR20 Biela
RAL33 Čierna
RR2H3 Antracitová

Soffit PE Matt



Farby:

RR23 Tmavo sivá
RR887 Čokoládovo hnedá
RAL33 Čierna
RR2H3 Antracitová

SOFFIT

Materiál	pozinkovaná oceľ
Povrchová úprava	Crown BT Polyester Polyester Rough Matt
Množstvo zinku	275 g/m ²
Hĺbka razenia	7,5 mm
Hmotnosť	4,8 kg alebo 5,4 kg
Celková šírka	341 mm
Efektívna šírka	315 mm
Dĺžka	500 - 3600 mm
Efektívna plocha	1,13 m ²
Záruka	30 rokov (PE, PE Matt vrátenie Zlatý dub a Tmavý orech), 40 rokov Crown BT

Pri objednávke do 30m² podlimitný príplatok 50 €.

Poznámky

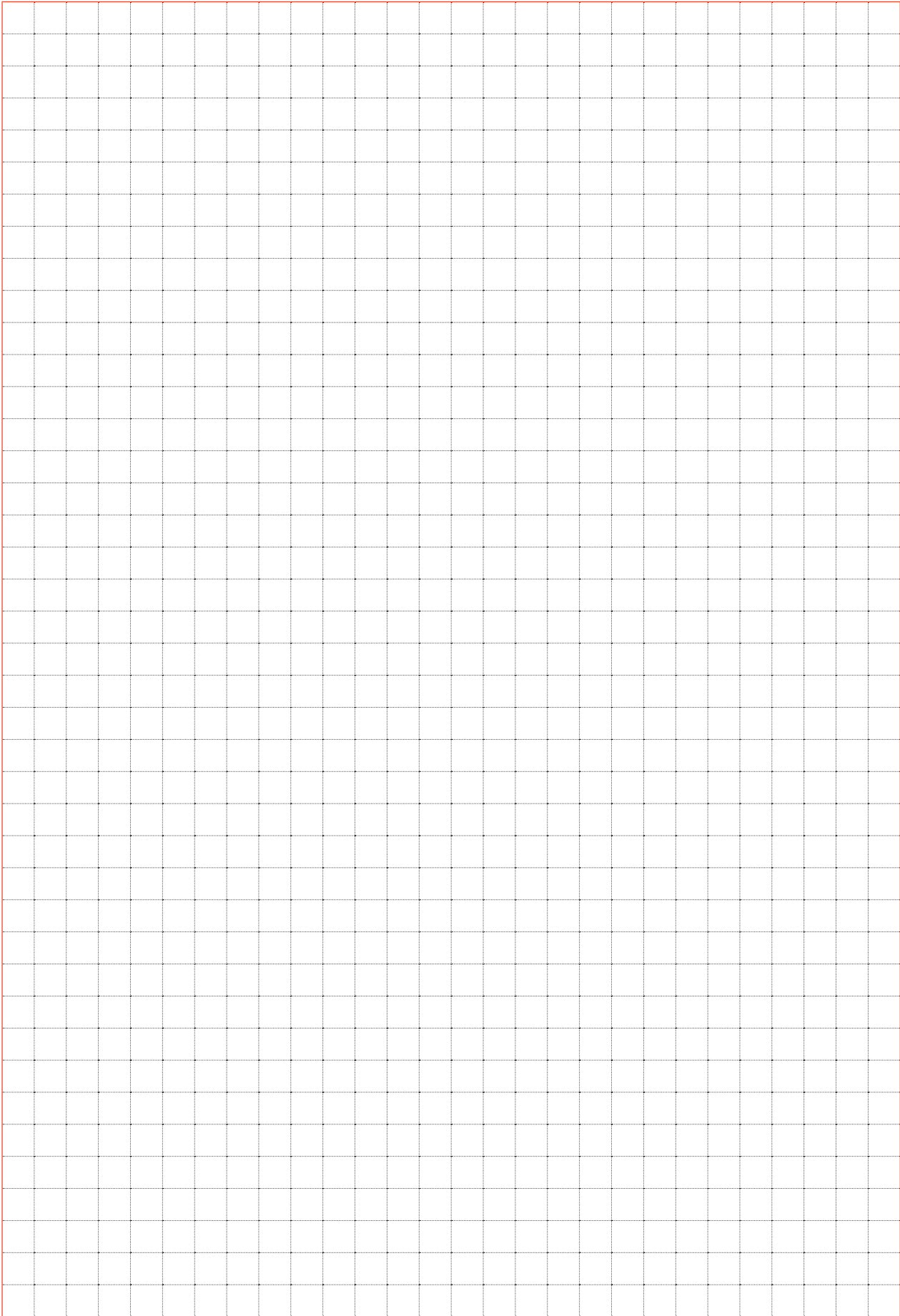

Poznámky

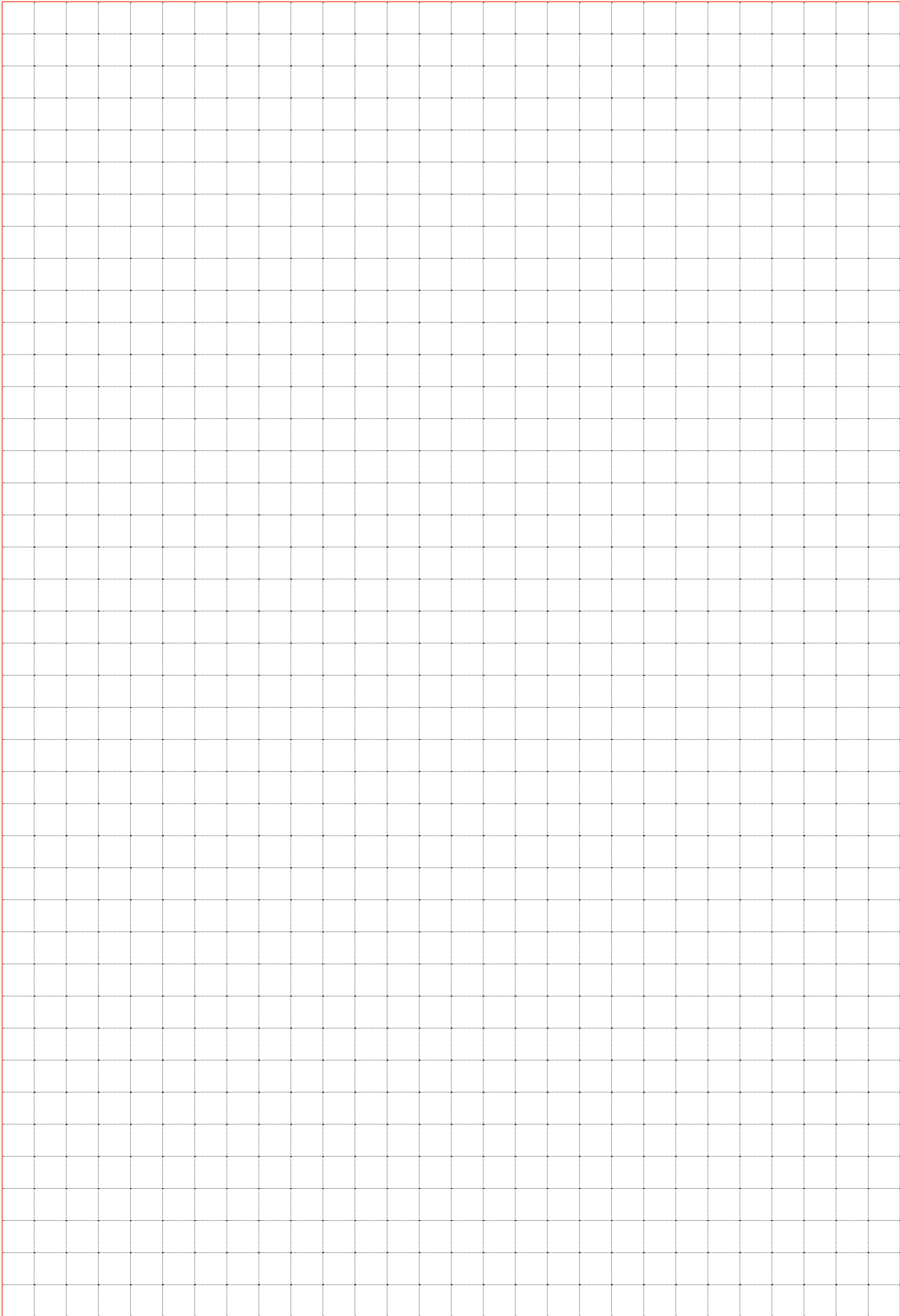

Zoznam kontaktných telefónnych čísel na regionálnych obchodných zástupcov

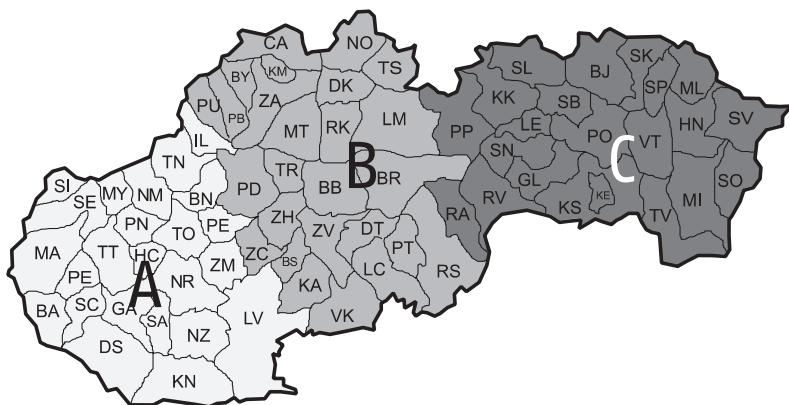

S RADOSŤOU VÁM POSKYTNEME ĎALŠIE INFORMÁCIE.

- regionálny obchodný zástupca - región A
západné Slovensko 0905 523 996
- regionálny obchodný zástupca - región B
stredné Slovensko 0915 291 241
- regionálny obchodný zástupca - región C
východné Slovensko 0907 922 527

Bezplatné poradenstvo

Poradca pre strechy:

e-mail: poradcaprestrechy@ruukki.com

RUUKKI

Ruukki Slovakia, s.r.o.,

Stará Vajnorská 37, 831 04 Bratislava 3, Slovenská republika

www.ruukkistrechy.sk, www.ruukki.sk

Ruukki Slovakia, s.r.o. si vyhradzuje právo zmeny cien, rozmerov, farieb, vzhľadu a typu produktov prezentovaných v tomto katalógu.

Copyright© 2022 Ruukki Construction. Všetky práva vyhradené. Ruukki a názvy produktov Ruukki sú ochrannými známkami, alebo registrovanými ochrannými známkami Rautaruukki Corporation, dcérskej spoločnosti SSAB.

