



ODKVAPOVÝ SYSTÉM HRANATÝ



**CENNÍK
2022**



POWERFUL PARTNER FOR YOUR ROOF



Hlinikový materiál | 3



Žraby | 6

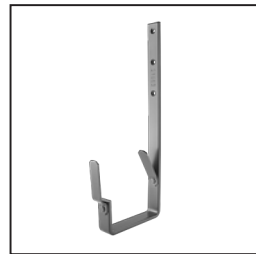

Háky | 8



Dilatácie | 10



Rohy | 12



Čelá | 14

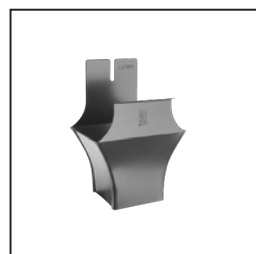

Kotlíky | 15

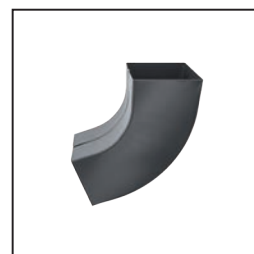

Kolená | 24



Zvodové rúry | 25



Objímky | 27



Objímky príslušenstvo | 28

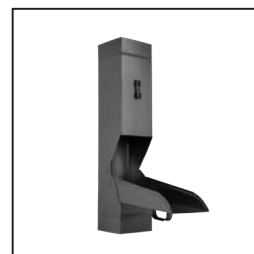

Zachytávače vody | 30



Ochranné zvodové rúry | 31



Kanalizačné vpuste | 34

ROZMERY STREŠNÝCH ŽLABOV

(rozмеры a rozmerové tolerance podľa EN 612)

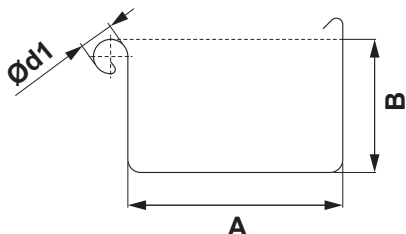

Rozvinutá šírka (mm)	250	333	400
A	85	120	150
B	55	75	90
Ø d1	18	20	22

VNÚTORNÝ FALZ

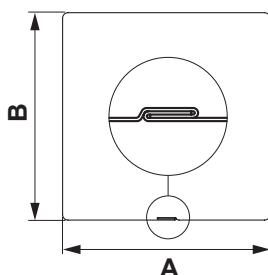

ROZMERY STREŠNÝCH ZVODOV

(rozмеры a rozmerové tolerance podľa EN 612)

Rozmery	80 x 80	100 x 100	120 x 120
Menovitá veľkosť	80	100	120

ROZMERY STREŠNÝCH HÁKOV

(rozмеры a rozmerové tolerance podľa EN 612)

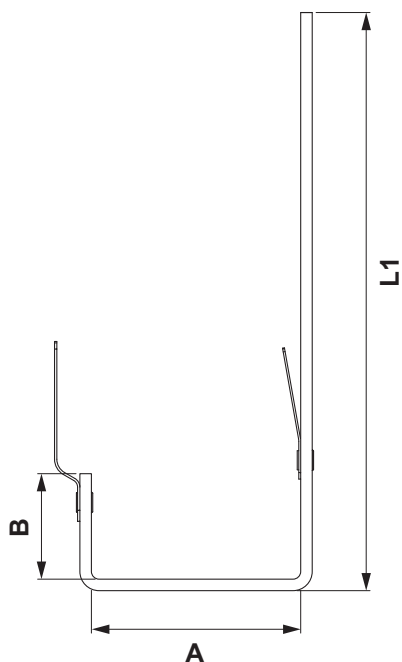

Rozmery (mm)	L1	A	B
250	302	87	38
333	351	123	55
400	384	153	68

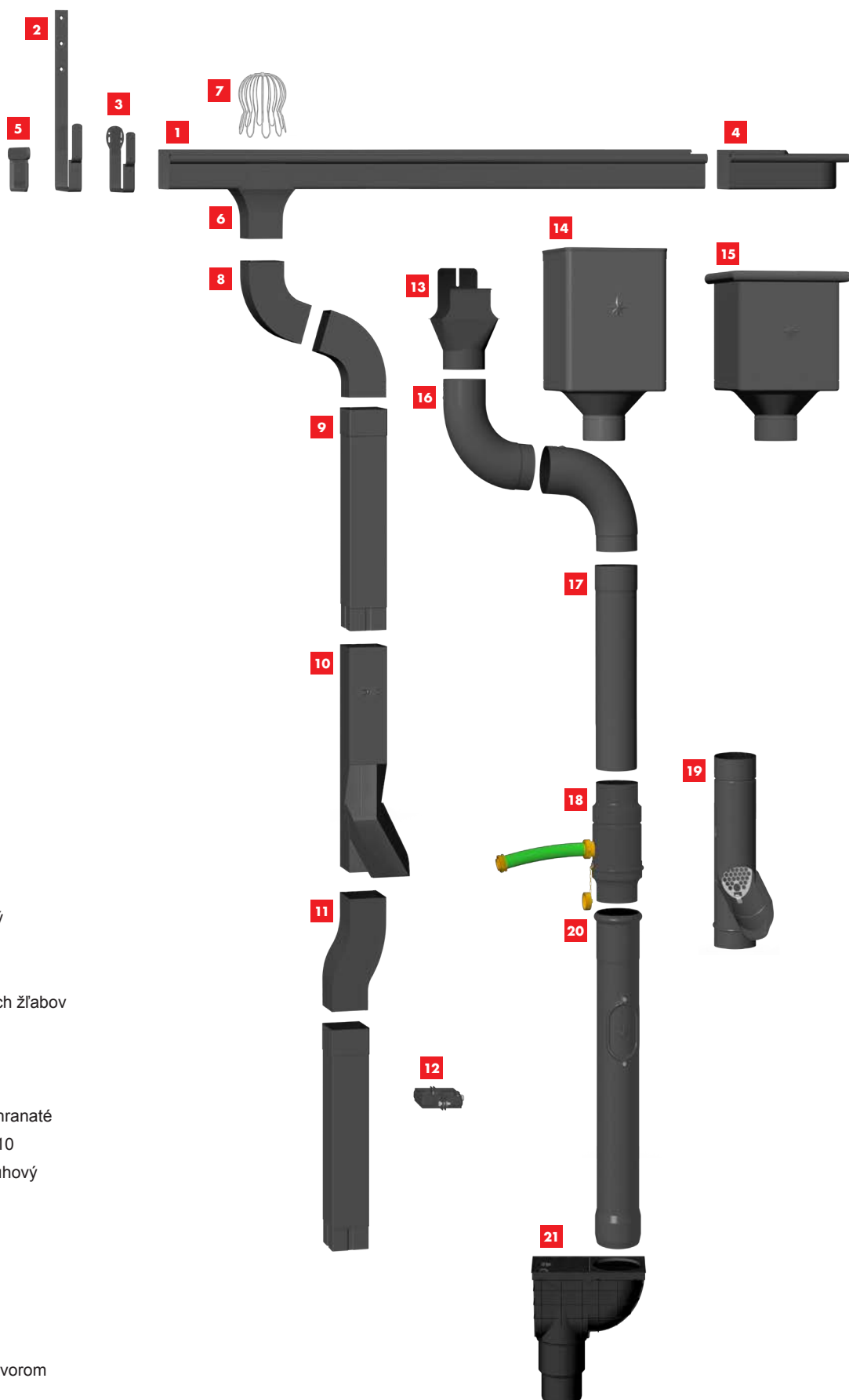

- 1** Strešný žlab hranatý
- 2** Strešný hák hranatý
- 3** Strešný hák hranatý krokva
- 4** Žlabový roh vonkajší hranatý
- 5** Žlabové čelo hranaté
- 6** Žlabový kotlík hranatý
- 7** Zachytávač nečistôt strešných žlabov
- 8** Zvodové koleno hranaté
- 9** Zvodová rúra hranatá
- 10** Zachytávač vody hranatý
- 11** Zvodové koleno odskokové hranaté
- 12** Zvodová objímka hranatá M10
- 13** Žlabový kotlík hranatý/polkruhový
- 14** Kotlík zberný DESIGN
- 15** Kotlík zberný KUBICKÝ
- 16** Zvodové koleno
- 17** Zvodová rúra
- 18** Zachytávač vody+hadica
- 19** Zachytávač vody+sitko
- 20** Ochranná rúra s revíznym otvorom
- 21** Kanalizačná vpusť priama



ALUMINIUM POLYESTER + NATUR

NOVELIS

Je americká priemyselná hliníková spoločnosť so sídlom v Atlante v štáte Georgia v Spojených štátoch. Je dcérskou spoločnosťou indickej spoločnosti na výrobu hliníka a medi Hindalco Industries. Novelis je popredným výrobcom valcovaného hliníka a globálnym lídrom v recyklácii nápojových plechoviek. Spoločnosť poskytuje služby zákazníkom v odvetviach vrátane plechoviek na nápoje, automobilového priemyslu, spotrebnej elektroniky, stavebníctva, fólií a obalov.

ADITYA BIRLA



SPEIRA

Speira je globálna spoločnosť na valcovanie a recykláciu hliníka. Skladá sa zo siedmich výrobných závodov a jedného výskumného a vývojového centra. Nachádzajúce sa v Nemecku a Nórsku vrátane nášho spoločného podniku Alunorf, najväčšej valcovne hliníka na svete, Grevenbroich, najväčšej dokončovacej valcovne hliníka na svete, ako aj niekoľkých medzinárodných predajných kancelárií. Speira zamestnáva okolo 5 000 ľudí hlavne v Nemecku a Nórsku



STREŠNÝ ŽĽAB HRANATÝ [s=0,70]

WH-WZHD



Menovitá veľkosť	250		250		333	
	4,0		6,0		4,0	
Dĺžka v m	4,0		6,0		4,0	
Cena v €/m	Bez DPH	S DPH	Bez DPH	S DPH	Bez DPH	S DPH
	AN 1 Antracit RAL 7016	8,90	10,68	8,90	10,68	9,90
025623		025630		025647		
TM 2 Testa di Moro RAL 8028	8,90	10,68	8,90	10,68	9,90	11,88
	026033 *		026040 *		026057	
SS 3 Svetlo šedá RAL 7005	8,90	10,68			9,90	11,88
	025982				025999	
ZH 4 Zeleno hnedá RAL 7013	8,90	10,68	8,90	10,68	9,90	11,88
	026095		026101		026118 *	
BH 5 Bielo hliníková RAL 9006	8,90	10,68			9,90	11,88
	025739 *				025746 *	
BHT 6 Bielo hliníková tmavá RAL 9007	8,90	10,68			9,90	11,88
	102300 *				102317 *	
MH 7 Medeno hnedá RAL 8004	8,90	10,68			9,90	11,88
	025838 *				025845 *	
IC 8 Intenzívna čierna RAL 9005	8,90	10,68			9,90	11,88
	025784 *				025791	
OC 9 Oceľovo červená RAL 3009	8,90	10,68			9,90	11,88
	025937 *				025944 *	
B 10 Biela RAL 9010	8,90	10,68			9,90	11,88
	025685				025692 *	
MZ 11 Machovo zelená RAL 6005	8,90	10,68			9,90	11,88
	025883				025890	
ZS 12 Zinkovo šedá RAL extra	8,90	10,68			9,90	11,88
	026156 *				026163 *	
PZ 13 Patina zelená RAL extra						
PM 14 Patina med RAL extra						
Hliník 15 Natur	7,90	9,48	7,90	9,48	9,90	11,88
	025562		025579		025586 *	
Balenie v m	8		12		8	
Balenie v m	400		600		224	

* Výroba na objednávku



STREŠNÝ ŽĽAB HRANATÝ [s=0,70]

WH-WZHD

Menovitá veľkosť	333		400		400	
	6,0		4,0		6,0	
Dĺžka v m	6,0		4,0		6,0	
Cena v €/m	Bez DPH	S DPH	Bez DPH	S DPH	Bez DPH	S DPH
	AN 1 Antracit RAL 7016	9,90	11,88	12,90	15,48	12,90
025654		025661 *		025678		
TM 2 Testa di Moro RAL 8028	9,90	11,88	12,90	15,48	12,90	15,48
	026064 *		026071 *		026088 *	
SS 3 Svetlo šedá RAL 7005	9,90	11,88	12,90	15,48	12,90	15,48
	026002		026019 *		026026 *	
ZH 4 Zeleno hnedá RAL 7013	9,90	11,88	12,90	15,48	12,90	15,48
	026125		026132		026149 *	
BH 5 Bielo hliníková RAL 9006	9,90	11,88	12,90	15,48	12,90	15,48
	025753 *		025760 *		025777 *	
BHT 6 Bielo hliníková tmavá RAL 9007	9,90	11,88	12,90	15,48	12,90	15,48
	102324 *		111333 *		111340 *	
MH 7 Medeno hnedá RAL 8004	9,90	11,88	12,90	15,48	12,90	15,48
	025852 *		025869 *		025876 *	
IC 8 Intenzívna čierna RAL 9005	9,90	11,88	12,90	15,48	12,90	15,48
	025807		025814 *		025821 *	
OC 9 Oceľovo červená RAL 3009	9,90	11,88	12,90	15,48	12,90	15,48
	025951 *		025968 *		025975 *	
B 10 Biela RAL 9010	9,90	11,88	12,90	15,48	12,90	15,48
	025708		025715 *		025722 *	
MZ 11 Machovo zelená RAL 6005	9,90	11,88	12,90	15,48	12,90	15,48
	025906 *		025913 *		025920 *	
ZS 12 Zinkovo šedá RAL extra	9,90	11,88	12,90	15,48	12,90	15,48
	026170 *		026187 *		026194 *	
PZ 13 Patina zelená RAL extra						
PM 14 Patina med RAL extra						
Hliník 15 Natur	9,90	11,88	11,90	14,28	11,90	14,28
	025593		025609 *		025616 *	
Balenie v m 	12		8		12	
Balenie v m 	336		144		216	

* Výroba na objednávku



STREŠNÝ ŽLABOVÝ HÁK HRANATÝ

WH-WHH

Menovitá veľkosť	250/430		333/550		400/650	
	Materiál		28/7		30/7	
Cena v €/ks	Bez DPH	S DPH	Bez DPH	S DPH	Bez DPH	S DPH
	AN 1 Antracit RAL 7016	5,10	6,12	6,50	7,80	7,90
025234		025241		025258		
TM 2 Testa di Moro RAL 8028	5,10	6,12	6,50	7,80	7,90	9,48
	025470 *		025487		025494	
SS 3 Svetlo šedá RAL 7005	5,10	6,12	6,50	7,80	7,90	9,48
	025449		025456		025463	
ZH 4 Zeleno hnedá RAL 7013	5,10	6,12	6,50	7,80	7,90	9,48
	025500		025517		025524	
BH 5 Bielo hliníková RAL 9006	5,10	6,12	6,50	7,80	7,90	9,48
	025296		025302		025319 *	
BHT 6 Bielo hliníková tmavá RAL 9007	5,10	6,12	6,50	7,80	7,90	9,48
	102201 *		102218		111296 *	
MH 7 Medeno hnedá RAL 8004	5,10	6,12	6,50	7,80	7,90	9,48
	025357 *		025364 *		025371 *	
IC 8 Intenzívna čierna RAL 9005	5,10	6,12	6,50	7,80	7,90	9,48
	025326 *		025333		025340 *	
OC 9 Oceľovo červená RAL 3009	5,10	6,12	6,50	7,80	7,90	9,48
	025418 *		025425 *		025432 *	
B 10 Biela RAL 9010	5,10	6,12	6,50	7,80	7,90	9,48
	025265		025272		025289 *	
MZ 11 Machovo zelená RAL 6005	5,10	6,12	6,50	7,80	7,90	9,48
	025388 *		025395 *		025401 *	
ZS 12 Zinkovo šedá RAL extra	5,10	6,12	6,50	7,80	7,90	9,48
	025531 *		025548 *		025555 *	
PZ 13 Patina zelená RAL extra						
PM 14 Patina med RAL extra						
Hliník 15 Natur	4,30	5,16	5,50	6,60	6,90	8,28
	025203		025210		025227	
Balenie v ks 	25		25		15	
Balenie v ks 	1 000		1 000		600	

* Výroba na objednávku



ŽLABOVÝ HÁK HRANATÝ KROKVA

WH-WHHK

Menovitá veľkosť	250		333		400	
	28/7		28/7		28/7	
Materiál	28/7		28/7		28/7	
Cena v €/ks	Bez DPH	S DPH	Bez DPH	S DPH	Bez DPH	S DPH
AN 1 Antracit RAL 7016	5,55	6,66	5,95	7,14	6,90	8,28
	012142		012159		012166	
TM 2 Testa di Moro RAL 8028	5,55	6,66	5,95	7,14	6,90	8,28
	012388		012395		012401 *	
SS 3 Svetlo šedá RAL 7005	5,55	6,66	5,95	7,14	6,90	8,28
	012357 *		012364 *		012371 *	
ZH 4 Zeleno hnedá RAL 7013	5,55	6,66	5,95	7,14	6,90	8,28
	012418		012425		012432 *	
BH 5 Bielo hliníková RAL 9006	5,55	6,66	5,95	7,14	6,90	8,28
	012203		012210		012227 *	
BHT 6 Bielo hliníková tmavá RAL 9007	5,55	6,66	5,95	7,14	6,90	8,28
	102225 *		102232 *		111302 *	
MH 7 Medeno hnedá RAL 8004	5,55	6,66	5,95	7,14	6,90	8,28
	012265 *		012272 *		012289 *	
IC 8 Intenzívna čierna RAL 9005	5,55	6,66	5,95	7,14	6,90	8,28
	012234 *		012241 *		012258 *	
OC 9 Oceľovo červená RAL 3009	5,55	6,66	5,95	7,14	6,90	8,28
	012326 *		012333 *		012340 *	
B 10 Biela RAL 9010	5,55	6,66	5,95	7,14	6,90	8,28
	012173		012180		012197 *	
MZ 11 Machovo zelená RAL 6005	5,55	6,66	5,95	7,14	6,90	8,28
	012296 *		012302 *		012319 *	
ZS 12 Zinkovo šedá RAL extra	5,55	6,66	5,95	7,14	6,90	8,28
	012449 *		012456 *		012463 *	
PZ 13 Patina zelená RAL extra						
PM 14 Patina med RAL extra						
Hliník 15 Natur	4,90	5,88	5,35	6,42	6,20	7,44
	012111		012128		012135	
Balenie v ks 	25		25		15	
Balenie v ks 	1 000		1 000		600	



STREŠNÝ DILATAČNÝ ŽLAB HRANATÝ

WH-WZHDI

Menovitá veľkosť	250/260		333/260		400/260	
	Bez DPH	S DPH	Bez DPH	S DPH	Bez DPH	S DPH
AN 1 Antracit RAL 7016	20,50	24,60	21,50	25,80	27,00	32,40
	028815 *		028822		028839 *	
TM 2 Testa di Moro RAL 8028	20,50	24,60	21,50	25,80	27,00	32,40
	029058 *		029065 *		029072 *	
SS 3 Svetlo šedá RAL 7005	20,50	24,60	21,50	25,80	27,00	32,40
	029027 *		029034		029041 *	
ZH 4 Zeleno hnedá RAL 7013	20,50	24,60	21,50	25,80	27,00	32,40
	029089 *		029096 *		029102 *	
BH 5 Bielo hliníková RAL 9006	20,50	24,60	21,50	25,80	27,00	32,40
	028877 *		028884 *		028891 *	
BHT 6 Bielo hliníková tmavá RAL 9007	20,50	24,60	21,50	25,80	27,00	32,40
	102188 *		102195 *		111289 *	
MH 7 Medeno hnedá RAL 8004	20,50	24,60	21,50	25,80	27,00	32,40
	028938 *		028945 *		028952 *	
IC 8 Intenzívna čierna RAL 9005	20,50	24,60	21,50	25,80	27,00	32,40
	028907 *		028914 *		028921 *	
OC 9 Oceľovo červená RAL 3009	20,50	24,60	21,50	25,80	27,00	32,40
	028990 *		029003 *		029010 *	
B 10 Biela RAL 9010	20,50	24,60	21,50	25,80	27,00	32,40
	028846 *		028853 *		028860 *	
MZ 11 Machovo zelená RAL 6005	20,50	24,60	21,50	25,80	27,00	32,40
	028969 *		028976 *		028983 *	
ZS 12 Zinkovo šedá RAL extra	20,50	24,60	21,50	25,80	27,00	32,40
	029119 *		029126 *		029133 *	
PZ 13 Patina zelená RAL extra						
PM 14 Patina meď RAL extra						
Hliník 15 Natur	20,50	24,60	21,50	25,80	27,00	32,40
	028785 *		028792 *		028808 *	
Balenie v ks	2		2		2	
Balenie v ks	240		240		80	

* Výroba na objednávku

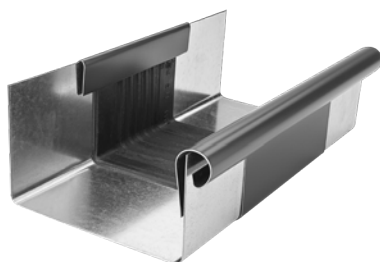

POUŽITIE DILATAČNÉHO ŽĽABU A DILATAČNÉHO PÁSU

DILATAČNÝ ŽĽAB

Príklad montáže: Pododkvapový žľab o rozvinutej šírke do 500 mm. Dilatačný žľab musí byť namontovaný v rozostupe 15 m. Pre vonkajší roh a začiatok žľabu platí polovica štandardnej hodnoty: maximálne 7,5 m. Pre vnútorný roh platí štvrtina štandardnej hodnoty: maximálne 3,75 m. Pre ostatné materiály a rozmery: pozri tabuľku nižšie. Rohy sa vždy počítajú ako pevné body.

POLKRUHOVÉ DILATAČNÉ ŽĽABY

Rozvinutá šírka žľabu	Hliník	Pozink, Titán-zinok, Meď, Nerez
< 500	12	15
> 500	8	10

DILATAČNÝ PÁS

Vnútoraná inštalácia: na žľaby uchytené bez lepenia na podklad, strechy s neštandardným profilom a oplechovania muriva

DILATAČNÝ PÁS

Rozvinutá šírka žľabu	Hliník	Pozink, Titán-zinok, Meď, Nerez
< 500	8	10
> 500	6	8

Pre vonkajší roh alebo začiatok žľabu platí polovica štandardnej hodnoty. Pre vnútorný roh platí jedna štvrtina štandardnej hodnoty.

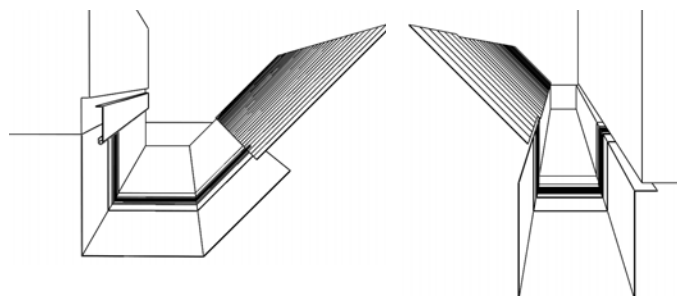
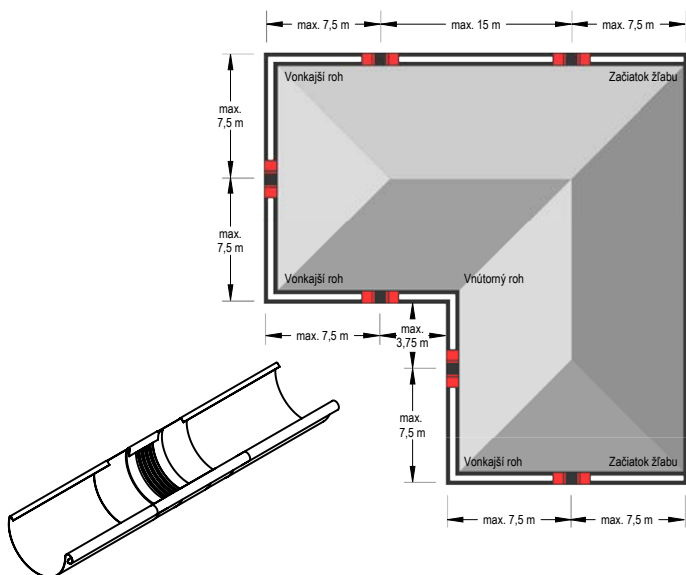

Poznámka k montáži dilatačného pásu.

Pri ohýbaní a montáži dilatačných prvkov sa uistite, že:



- Ohýbacie čeluste majú rádius minimálne 2 mm.
- Pre hrúbku plechu od 1 mm musí byť dodržaný polomer ohybu minimálne 5 mm.
- Ohýbacie čeluste musia byť pri ohýbaní nastavené na hrúbku strednej gumovej časti 3 až 4 mm, aby sa zabránilo strihaciemu efektu – poškodeniu gumi.
- Gumová stredná časť nesmie byť počas ohýbania stlačená alebo poškodená. Preto by mal byť použitý hliníkový plechový pás 2 až 5 mm (hrubý) ohnutý tak, aby mohol byť pripevnený ako ochrana na ohýbacie čeluste. Tým sa dosiahne väčší polomer ohybu a zabráni sa porušeniu gumovej strednej časti.

Poznámka k montáži dilatačného žľabu.

Pri montáži pomocou spájkovania najprv stredný gumový diel prekryte mokrou handričkou (aby nedošlo k prestupu tepla do stredného gumového dielu). Musí sa dodržať minimálna vzdialenosť 6 cm od strednej gumovej časti. V každom prípade sa treba vyhýbať kontaktu gumi s otvoreným plameňom.

ŽLABOVÝ ROH VONKAJŠÍ HRANATÝ

WH-WRAH



Menovitá veľkosť	250		333		400 MAFA	
	Bez DPH	S DPH	Bez DPH	S DPH	Bez DPH	S DPH
AN 1 Antracit RAL 7016	31,00	37,20	32,00	38,40	33,00	39,60
	029652		029669		029676 *	
TM 2 Testa di Moro RAL 8028	31,00	37,20	32,00	38,40	33,00	39,60
	029898 *		029904 *		029911 *	
SS 3 Svetlo šedá RAL 7005	31,00	37,20	32,00	38,40	33,00	39,60
	029867		029874		029881 *	
ZH 4 Zeleno hnedá RAL 7013	31,00	37,20	32,00	38,40	33,00	39,60
	029928		029935		029942 *	
BH 5 Bielo hliníková RAL 9006	31,00	37,20	32,00	38,40	33,00	39,60
	029713 *		029720 *		029737 *	
BHT 6 Bielo hliníková tmavá RAL 9007	31,00	37,20	32,00	38,40	33,00	39,60
	102263 *		102270 *		111319 *	
MH 7 Medeno hnedá RAL 8004	31,00	37,20	32,00	38,40	33,00	39,60
	029775 *		029782 *		029799 *	
IC 8 Intenzívna čierna RAL 9005	31,00	37,20	32,00	38,40	33,00	39,60
	029744 *		029751 *		029768 *	
OC 9 Oceľovo červená RAL 3009	31,00	37,20	32,00	38,40	33,00	39,60
	029836 *		029843 *		029850 *	
B 10 Biela RAL 9010	31,00	37,20	32,00	38,40	33,00	39,60
	029683 *		029690 *		029706 *	
MZ 11 Machovo zelená RAL 6005	31,00	37,20	32,00	38,40	33,00	39,60
	029805 *		029812 *		029829 *	
ZS 12 Zinkovo šedá RAL extra	31,00	37,20	32,00	38,40	33,00	39,60
	029959 *		029966 *		029973 *	
PZ 13 Patina zelená RAL extra						
PM 14 Patina meď RAL extra						
Hliník 15 Natur	29,90	35,88	30,90	37,08	31,50	37,80
	029621 *		029638 *		029645 *	
Balenie v ks 	4		4		4	
Balenie v ks 	120		120		48	

* Výroba na objednávku
MAFA – Manufaktúra (ručná výroba)



ŽLABOVÝ ROH VNÚTORNÝ HRANATÝ

WH-WRIH



Menovitá veľkosť	250		333		400 MAFA	
	Bez DPH	S DPH	Bez DPH	S DPH	Bez DPH	S DPH
AN 1 Antracit RAL 7016	31,00	37,20	32,00	38,40	33,00	39,60
	030016 *		030023		030030 *	
TM 2 Testa di Moro RAL 8028	31,00	37,20	32,00	38,40	33,00	39,60
	030252 *		030269 *		030276 *	
SS 3 Svetlo šedá RAL 7005	31,00	37,20	32,00	38,40	33,00	39,60
	030221 *		030238 *		030245 *	
ZH 4 Zeleno hnedá RAL 7013	31,00	37,20	32,00	38,40	33,00	39,60
	030283 *		030290 *		030306 *	
BH 5 Bielo hliníková RAL 9006	31,00	37,20	32,00	38,40	33,00	39,60
	030078 *		030085 *		030092 *	
BHT 6 Bielo hliníková tmavá RAL 9007	31,00	37,20	32,00	38,40	33,00	39,60
	102287 *		102294 *		111326 *	
MH 7 Medeno hnedá RAL 8004	31,00	37,20	32,00	38,40	33,00	39,60
	030139 *		030146 *		030153 *	
IC 8 Intenzívna čierna RAL 9005	31,00	37,20	32,00	38,40	33,00	39,60
	030108 *		030115 *		030122 *	
OC 9 Oceľovo červená RAL 3009	31,00	37,20	32,00	38,40	33,00	39,60
	030191 *		030207 *		030214 *	
B 10 Biela RAL 9010	31,00	37,20	32,00	38,40	33,00	39,60
	030047 *		030054 *		030061 *	
MZ 11 Machovo zelená RAL 6005	31,00	37,20	32,00	38,40	33,00	39,60
	030160 *		030177 *		030184 *	
ZS 12 Zinkovo šedá RAL extra	31,00	37,20	32,00	38,40	33,00	39,60
	030313 *		030320 *		030337 *	
PZ 13 Patina zelená RAL extra						
PM 14 Patina meď RAL extra						
Hliník 15 Natur	29,90	35,88	30,90	37,08	31,50	37,80
	029980 *		029997 *		030009 *	
Balenie v ks 	4		4		4	
Balenie v ks 	120		120		48	

* Výroba na objednávku
MAFA – Manufaktúra (ručná výroba)



ŽLABOVÉ ČELO HRANATÉ

WH-WCLH



Menovitá veľkosť	250		333		400	
	Bez DPH	S DPH	Bez DPH	S DPH	Bez DPH	S DPH
AN 1 Antracit RAL 7016	2,40	2,88	2,70	3,24	3,20	3,84
	022639		022646		022653	
TM 2 Testa di Moro RAL 8028	2,40	2,88	2,70	3,24	3,20	3,84
	022875 *		022882		022899 *	
SS 3 Svetlo šedá RAL 7005	2,40	2,88	2,70	3,24	3,20	3,84
	022844		022851		022868	
ZH 4 Zeleno hnedá RAL 7013	2,40	2,88	2,70	3,24	3,20	3,84
	022905		022912		022929	
BH 5 Bielo hliníková RAL 9006	2,40	2,88	2,70	3,24	3,20	3,84
	022691		022707		022714	
BHT 6 Bielo hliníková tmavá RAL 9007	2,40	2,88	2,70	3,24	3,20	3,84
	102164 *		102171		111357 *	
MH 7 Medeno hnedá RAL 8004	2,40	2,88	2,70	3,24	3,20	3,84
	022752 *		022769 *		022776 *	
IC 8 Intenzívna čierna RAL 9005	2,40	2,88	2,70	3,24	3,20	3,84
	022721		022738		022745 *	
OC 9 Oceľovo červená RAL 3009	2,40	2,88	2,70	3,24	3,20	3,84
	022813 *		022820 *		022837 *	
B 10 Biela RAL 9010	2,40	2,88	2,70	3,24	3,20	3,84
	022660		022677		022684 *	
MZ 11 Machovo zelená RAL 6005	2,40	2,88	2,70	3,24	3,20	3,84
	022783 *		022790 *		022806 *	
ZS 12 Zinkovo šedá RAL extra	2,40	2,88	2,70	3,24	3,20	3,84
	022936 *		022943 *		022950 *	
PZ 13 Patina zelená RAL extra						
PM 14 Patina meď RAL extra						
Hliník 15 Natur	2,15	2,58	2,40	2,88	2,90	3,48
	022608		022615		022622 *	
Balenie v ks 	6/60		6/60		4/40	
Balenie v ks 	1 440		1 440		960	

* Výroba na objednávku



ŽLABOVÝ KOTLÍK HRANATÝ

WH-WKLNH

Menovitá veľkosť	250-80/80 MAFA		333-100/100 MAFA		400-120/120 MAFA	
	Bez DPH	S DPH	Bez DPH	S DPH	Bez DPH	S DPH
AN 1 Antracit RAL 7016	28,00	33,60	30,00	36,00	34,00	40,80
	029294		029300		029317	
TM 2 Testa di Moro RAL 8028	28,00	33,60	30,00	36,00	34,00	40,80
	029539 *		029546 *		029553 *	
SS 3 Svetlo šedá RAL 7005	28,00	33,60	30,00	36,00	34,00	40,80
	029508		029515		029522 *	
ZH 4 Zeleno hnedá RAL 7013	28,00	33,60	30,00	36,00	34,00	40,80
	029560		029577		029584	
BH 5 Bielo hliníková RAL 9006	28,00	33,60	30,00	36,00	34,00	40,80
	029355 *		029362 *		029379 *	
BHT 6 Bielo hliníková tmavá RAL 9007						
MH 7 Medeno hnedá RAL 8004	28,00	33,60	30,00	36,00	34,00	40,80
	029416 *		029423 *		029430 *	
IC 8 Intenzívna čierna RAL 9005	28,00	33,60	30,00	36,00	34,00	40,80
	029386 *		029393 *		029409 *	
OC 9 Oceľovo červená RAL 3009	28,00	33,60	30,00	36,00	34,00	40,80
	029478 *		029485 *		029492 *	
B 10 Biela RAL 9010	28,00	33,60	30,00	36,00	34,00	40,80
	029324 *		029331 *		029348 *	
MZ 11 Machovo zelená RAL 6005	28,00	33,60	30,00	36,00	34,00	40,80
	029447 *		029454 *		029461 *	
ZS 12 Zinkovo šedá RAL extra	28,00	33,60	30,00	36,00	34,00	40,80
	029591 *		029607 *		029614 *	
PZ 13 Patina zelená RAL extra						
PM 14 Patina meď RAL extra						
Hliník 15 Natur	25,20	30,24	27,00	32,40	30,60	36,72
	029263 *		029270		029287 *	
Balenie v ks 	10		8		10	
Balenie v ks 	300		240		200	

* Výroba na objednávku
MAFA – Manufaktúra (ručná výroba)



ŽLABOVÝ KOTLÍK HRANATÝ/POLKRUHOVÝ

WH-WKLHG

Menovitá veľkosť	200/60		250/80		333/100		400/120	
	Bez DPH	S DPH	Bez DPH	S DPH	Bez DPH	S DPH	Bez DPH	S DPH
AN 1 Antracit RAL 7016	21,00	25,20	19,50	23,40	24,00	28,80	34,00	40,80
	011121 *		011138		011145		011152	
TM 2 Testa di Moro RAL 8028	21,00	25,20	19,50	23,40	24,00	28,80	34,00	40,80
	011442 *		011459 *		011466		011473 *	
SS 3 Svetlo šedá RAL 7005	21,00	25,20	19,50	23,40	24,00	28,80	34,00	40,80
	011404 *		011411 *		011428		011435 *	
ZH 4 Zeleno hnedá RAL 7013	21,00	25,20	19,50	23,40	24,00	28,80	34,00	40,80
	011480 *		011497 *		011503		011510 *	
BH 5 Bielo hliníková RAL 9006	21,00	25,20	19,50	23,40	24,00	28,80	34,00	40,80
	011206 *		011213 *		011220 *		011237 *	
BHT 6 Bielo hliníková tmavá RAL 9007			19,50	23,40	24,00	28,80	34,00	40,80
			102249 *		102256 *		111364 *	
MH 7 Medeno hnedá RAL 8004	21,00	25,20	19,50	23,40	24,00	28,80	34,00	40,80
	011282 *		011299 *		011305 *		011312 *	
IC 8 Intenzívna čierna RAL 9005	21,00	25,20	19,50	23,40	24,00	28,80	34,00	40,80
	011244 *		011251 *		011268 *		011275 *	
OC 9 Oceľovo červená RAL 3009	21,00	25,20	19,50	23,40	24,00	28,80	34,00	40,80
	011367 *		011374 *		011381 *		011398 *	
B 10 Biela RAL 9010	21,00	25,20	19,50	23,40	24,00	28,80	34,00	40,80
	011169 *		011176 *		011183 *		011190 *	
MZ 11 Machovo zelená RAL 6005	21,00	25,20	19,50	23,40	24,00	28,80	34,00	40,80
	011329 *		011336 *		011343 *		011350 *	
ZS 12 Zinkovo šedá RAL extra	21,00	25,20	19,50	23,40	24,00	28,80	34,00	40,80
	011527 *		011534 *		011541 *		011558 *	
PZ 13 Patina zelená RAL extra								
PM 14 Patina meď RAL extra								
Hliník 15 Natur	18,90	22,68	17,55	21,06	21,60	25,92	30,60	36,72
	011084 *		011091 *		011107 *		011114 *	
Balenie v ks 	20		20		20		15	
Balenie v ks 	600		600		600		300	



* Výroba na objednávku



NEREZOVÝ ZACHYTÁVAČ NEČISTÔT STREŠNÝCH ŽLABOV

N-NZN





Menovitá veľkosť	EAN číslo výrobku	Balenie v ks		Cena [€/ks]	
				Bez DPH	S DPH
60	001153	30	2 160	5,55	6,66
80	001160	20	1 440	5,60	6,72
100	001177	15	1 080	5,70	6,84
120	001184	10	720	6,20	7,44
150	001191	5	360	9,80	11,76



KOTLÍK ZBERNÝ DESIGN

W-WKLZ DE

Menovitá veľkosť	80		100		120	
	Bez DPH	S DPH	Bez DPH	S DPH	Bez DPH	S DPH
AN 1 Antracit RAL 7016	99,90	119,88	99,90	119,88	105,00	126,00
	031044 *		031068		031082 *	
TM 2 Testa di Moro RAL 8028	99,90	119,88	99,90	119,88	105,00	126,00
	032249 *		032263		032287 *	
SS 3 Svetlo šedá RAL 7005	99,90	119,88	99,90	119,88	105,00	126,00
	032096 *		032119		032133 *	
ZH 4 Zeleno hnedá RAL 7013	99,90	119,88	99,90	119,88	105,00	126,00
	032393 *		032416		032430 *	
BH 5 Bielo hliníková RAL 9006	99,90	119,88	99,90	119,88	105,00	126,00
	031341 *		031365		031389 *	
BHT 6 Bielo hliníková tmavá RAL 9007						
MH 7 Medeno hnedá RAL 8004	99,90	119,88	99,90	119,88	105,00	126,00
	031648 *		031662 *		031686 *	
IC 8 Intenzívna čierna RAL 9005	99,90	119,88	99,90	119,88	105,00	126,00
	031495 *		031518		031532 *	
OC 9 Oceľovo červená RAL 3009	99,90	119,88	99,90	119,88	105,00	126,00
	031945 *		031969 *		031983 *	
B 10 Biela RAL 9010	99,90	119,88	99,90	119,88	105,00	126,00
	031198 *		031211		031235 *	
MZ 11 Machovo zelená RAL 6005	99,90	119,88	99,90	119,88	105,00	126,00
	031792 *		031815 *		031839 *	
ZS 12 Zinkovo šedá RAL extra	99,90	119,88	99,90	119,88	105,00	126,00
	032546 *		032560 *		032584 *	
PZ 13 Patina zelená RAL extra						
PM 14 Patina meď RAL extra						
Hliník 15 Natur	89,90	107,88	89,90	107,88	94,50	113,40
	030894 *		030917 *		030931 *	
Balenie v ks 	2		2		2	
Balenie v ks 	36		36		36	

* Výroba na objednávku



KOTLÍK ZBERNÝ DESING EXZENTRICKÝ

W-WKLZ DX





Menovitá veľkosť	80		100		120	
	Bez DPH	S DPH	Bez DPH	S DPH	Bez DPH	S DPH
AN 1 Antracit RAL 7016	115,00	138,00	115,00	138,00	125,00	150,00
	031105 *		031136		031167	
TM 2 Testa di Moro RAL 8028	115,00	138,00	115,00	138,00	125,00	150,00
	032300 *		032331 *		032362 *	
SS 3 Svetlo šedá RAL 7005	115,00	138,00	115,00	138,00	125,00	150,00
	032157		032188		032218 *	
ZH 4 Zeleno hnedá RAL 7013	115,00	138,00	115,00	138,00	125,00	150,00
	032454 *		032485 *		032515 *	
BH 5 Bielo hliníková RAL 9006	115,00	138,00	115,00	138,00	125,00	150,00
	031402 *		031433 *		031464 *	
BHT 6 Bielo hliníková tmavá RAL 9007	115,00	138,00	115,00	138,00	125,00	150,00
	101655 *		101679 *		101693 *	
MH 7 Medeno hnedá RAL 8004	115,00	138,00	115,00	138,00	125,00	150,00
	031709 *		031730 *		031761 *	
IC 8 Intenzívna čierna RAL 9005	115,00	138,00	115,00	138,00	125,00	150,00
	031556 *		031587 *		031617 *	
OC 9 Oceľovo červená RAL 3009	115,00	138,00	115,00	138,00	125,00	150,00
	032003 *		032034 *		032065 *	
B 10 Biela RAL 9010	115,00	138,00	115,00	138,00	125,00	150,00
	031259 *		031280 *		031310 *	
MZ 11 Machovo zelená RAL 6005	115,00	138,00	115,00	138,00	125,00	150,00
	031853 *		031884 *		031914 *	
ZS 12 Zinkovo šedá RAL extra	115,00	138,00	115,00	138,00	125,00	150,00
	032607 *		032638 *		032669 *	
PZ 13 Patina zelená RAL extra						
PM 14 Patina meď RAL extra						
Hliník 15 Natur	103,50	124,20	110,00	132,00	112,50	135,00
	030955 *		030986 *		031013 *	
Balenie v ks 📦	2		2		2	
Balenie v ks 🚚	36		36		36	

* Výroba na objednávku

KOTLÍK ZBERNÝ KUBICKÝ

W-WKLZ KU



Menovitá veľkosť	80		100		120	
	Bez DPH	S DPH	Bez DPH	S DPH	Bez DPH	S DPH
AN 1 Antracit RAL 7016	128,00	153,60	128,00	153,60	145,00	174,00
	031051 *		031075		031099 *	
TM 2 Testa di Moro RAL 8028	128,00	153,60	128,00	153,60	145,00	174,00
	032256 *		032270 *		032294 *	
SS 3 Svetlo šedá RAL 7005	128,00	153,60	128,00	153,60	145,00	174,00
	032102 *		032126 *		032140 *	
ZH 4 Zeleno hnedá RAL 7013	128,00	153,60	128,00	153,60	145,00	174,00
	032409 *		032423 *		032447 *	
BH 5 Bielo hliníková RAL 9006	128,00	153,60	128,00	153,60	145,00	174,00
	031358 *		031372 *		031396 *	
BHT 6 Bielo hliníková tmavá RAL 9007						
MH 7 Medeno hnedá RAL 8004	128,00	153,60	128,00	153,60	145,00	174,00
	031655 *		031679 *		031693 *	
IC 8 Intenzívna čierna RAL 9005	128,00	153,60	128,00	153,60	145,00	174,00
	031501 *		031525 *		031549 *	
OC 9 Oceľovo červená RAL 3009	128,00	153,60	128,00	153,60	145,00	174,00
	031952 *		031976 *		031990 *	
B 10 Biela RAL 9010	128,00	153,60	128,00	153,60	145,00	174,00
	031204 *		031228 *		031242 *	
MZ 11 Machovo zelená RAL 6005	128,00	153,60	128,00	153,60	145,00	174,00
	031808 *		031822 *		031846 *	
ZS 12 Zinkovo šedá RAL extra	128,00	153,60	128,00	153,60	145,00	174,00
	032553 *		032577 *		032591 *	
PZ 13 Patina zelená RAL extra						
PM 14 Patina meď RAL extra						
Hliník 15 Natur	115,20	138,24	115,20	138,24	130,50	156,60
	030900 *		030924 *		030948 *	
Balenie v ks 	2		2		2	
Balenie v ks 	36		36		36	

* Výroba na objednávku



KOTLÍK ZBERNÝ KUBICKÝ EXZENTRICKÝ

W-WKLZ KX



Menovitá veľkosť	80		100		120	
	Bez DPH	S DPH	Bez DPH	S DPH	Bez DPH	S DPH
AN 1 Antracit RAL 7016	135,00	162,00	135,00	162,00	145,00	174,00
	031112 *		031143		031174 *	
TM 2 Testa di Moro RAL 8028	135,00	162,00	135,00	162,00	145,00	174,00
	032317 *		032348 *		032379 *	
SS 3 Svetlo šedá RAL 7005	135,00	162,00	135,00	162,00	145,00	174,00
	032164 *		032195 *		032225 *	
ZH 4 Zeleno hnedá RAL 7013	135,00	162,00	135,00	162,00	145,00	174,00
	032461 *		032492 *		032522 *	
BH 5 Bielo hliníková RAL 9006	135,00	162,00	135,00	162,00	145,00	174,00
	031419 *		031440 *		031471 *	
BHT 6 Bielo hliníková tmavá RAL 9007	135,00	162,00	135,00	162,00	145,00	174,00
	101662 *		101686 *		101709 *	
MH 7 Medeno hnedá RAL 8004	135,00	162,00	135,00	162,00	145,00	174,00
	031716 *		031747 *		031778 *	
IC 8 Intenzívna čierna RAL 9005	135,00	162,00	135,00	162,00	145,00	174,00
	031563 *		031594 *		031624 *	
OC 9 Oceľovo červená RAL 3009	135,00	162,00	135,00	162,00	145,00	174,00
	032010 *		032041 *		032072 *	
B 10 Biela RAL 9010	135,00	162,00	135,00	162,00	145,00	174,00
	031266 *		031297 *		031327 *	
MZ 11 Machovo zelená RAL 6005	135,00	162,00	135,00	162,00	145,00	174,00
	031860 *		031891 *		031921 *	
ZS 12 Zinkovo šedá RAL extra	135,00	162,00	135,00	162,00	145,00	174,00
	032614 *		032645 *		032676 *	
PZ 13 Patina zelená RAL extra						
PM 14 Patina meď RAL extra						
Hliník 15 Natur	121,50	145,80	121,50	145,80	130,50	156,60
	030962 *		030993 *		031020 *	
Balenie v ks 	2		2		2	
Balenie v ks 	36		36		36	

* Výroba na objednávku



KOTLÍK ZBERNÝ KUBICKÝ EXZENTRICKÝ VÝTOK

W-WKLZ KXV

Menovitá veľkosť	80		100		120	
	Bez DPH	S DPH	Bez DPH	S DPH	Bez DPH	S DPH
AN 1 Antracit RAL 7016	160,00	192,00	160,00	192,00	170,00	204,00
	031129 *		031150 *		031181 *	
TM 2 Testa di Moro RAL 8028	160,00	192,00	160,00	192,00	170,00	204,00
	032324 *		032355 *		032386 *	
SS 3 Svetlo šedá RAL 7005	160,00	192,00	160,00	192,00	170,00	204,00
	032171 *		032201 *		032232 *	
ZH 4 Zeleno hnedá RAL 7013	160,00	192,00	160,00	192,00	170,00	204,00
	032478 *		032508 *		032539 *	
BH 5 Bielo hliníková RAL 9006	160,00	192,00	160,00	192,00	170,00	204,00
	031426 *		031457 *		031488 *	
BHT 6 Bielo hliníková tmavá RAL 9007						
MH 7 Medeno hnedá RAL 8004	160,00	192,00	160,00	192,00	170,00	204,00
	031723 *		031754 *		031785 *	
IC 8 Intenzívna čierna RAL 9005	160,00	192,00	160,00	192,00	170,00	204,00
	031570 *		031600 *		031631 *	
OC 9 Oceľovo červená RAL 3009	160,00	192,00	160,00	192,00	170,00	204,00
	032027 *		032058 *		032089 *	
B 10 Biela RAL 9010	160,00	192,00	160,00	192,00	170,00	204,00
	031273 *		031303 *		031334 *	
MZ 11 Machovo zelená RAL 6005	160,00	192,00	160,00	192,00	170,00	204,00
	031877 *		031907 *		031938 *	
ZS 12 Zinkovo šedá RAL extra	160,00	192,00	160,00	192,00	170,00	204,00
	032621 *		032652 *		032683 *	
PZ 13 Patina zelená RAL extra						
PM 14 Patina meď RAL extra						
Hliník 15 Natur	144,00	172,80	144,00	172,80	153,00	183,60
	030979 *		031006 *		031037 *	
Balenie v ks 	2		2		2	
Balenie v ks 	36		36		36	



* Výroba na objednávku



EPDM TESNIACA GUMA ZBERNÉHO KOTLIČKA

P-PKLZ T



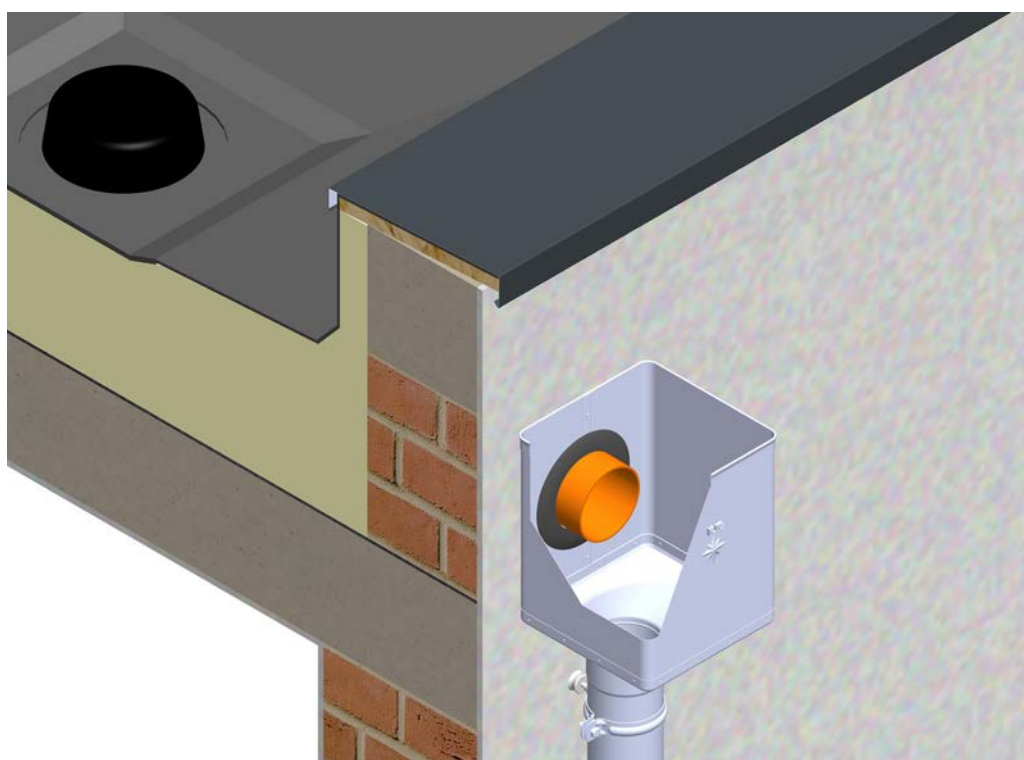

Menovitá veľkosť	EAN číslo výrobku	Balenie v ks		Cena [€/ks]	
				Bez DPH	S DPH
IC 70-85	077103	5	600	3,90	4,68
IC 100-110	077110	5	600	4,00	4,80
IC 110-125	077097	5	600	4,10	4,92
PS 70-85	077134	5	600	4,30	5,16
PS 100-110	077141	5	600	4,75	5,70
PS 110-125	077127	5	600	4,90	5,88



ZVODOVÉ KOLENO HRANATÉ 72°

WH-WKH

Menovitá veľkosť	80/80		100/100		120/120 MAFA	
	Bez DPH	S DPH	Bez DPH	S DPH	Bez DPH	S DPH
AN 1 Antracit RAL 7016	22,00	26,40	23,00	27,60	29,90	35,88
	020802		020819		020826 *	
TM 2 Testa di Moro RAL 8028	22,00	26,40	23,00	27,60	29,90	35,88
	021045 *		021052 *		021069 *	
SS 3 Svetlo šedá RAL 7005	22,00	26,40	23,00	27,60	29,90	35,88
	021014		021021		021038 *	
ZH 4 Zeleno hnedá RAL 7013	22,00	26,40	23,00	27,60	29,90	35,88
	021076		021083		021090 *	
BH 5 Bielo hliníková RAL 9006	22,00	26,40	23,00	27,60	29,90	35,88
	020864		020871		020888 *	
BHT 6 Bielo hliníková tmavá RAL 9007						
MH 7 Medeno hnedá RAL 8004	22,00	26,40	23,00	27,60	29,90	35,88
	020925 *		020932 *		020949 *	
IC 8 Intenzívna čierna RAL 9005	22,00	26,40	23,00	27,60	29,90	35,88
	020895		020901		020918 *	
OC 9 Oceľovo červená RAL 3009	22,00	26,40	23,00	27,60	29,90	35,88
	020987 *		020994 *		021007 *	
B 10 Biela RAL 9010	22,00	26,40	23,00	27,60	29,90	35,88
	020833		020840		020857 *	
MZ 11 Machovo zelená RAL 6005	22,00	26,40	23,00	27,60	29,90	35,88
	020956 *		020963 *		020970 *	
ZS 12 Zinkovo šedá RAL extra	22,00	26,40	23,00	27,60	29,90	35,88
	021106 *		021113 *		021120 *	
PZ 13 Patina zelená RAL extra						
PM 14 Patina meď RAL extra						
Hliník 15 Natur	15,00	18,00	17,00	20,40	29,40	35,28
	020772 *		020789		020796 *	
Balenie v ks 	6		6		6	
Balenie v ks 	240		180		64	

* Výroba na objednávku



ZVODOVÁ RÚRA HRANATÁ [s=0,70]

WH-WZRH



Menovitá veľkosť	80/80		100/100		120/120	
	Bez DPH	S DPH	Bez DPH	S DPH	Bez DPH	S DPH
Dĺžka v m	3,0		3,0		3,0	
Cena v €/m	Bez DPH	S DPH	Bez DPH	S DPH	Bez DPH	S DPH
AN 1 Antracit RAL 7016	16,90	20,28	19,50	23,40	25,00	30,00
	023926		023933		023940 *	
TM 2 Testa di Moro RAL 8028	16,90	20,28	19,50	23,40	25,00	30,00
	024169		024176		024183 *	
SS 3 Svetlo šedá RAL 7005	16,90	20,28	19,50	23,40	25,00	30,00
	024138		024145		024152 *	
ZH 4 Zeleno hnedá RAL 7013	16,90	20,28	19,50	23,40	25,00	30,00
	024190		024206		024213 *	
BH 5 Bielo hliníková RAL 9006	16,90	20,28	19,50	23,40	25,00	30,00
	023988 *		023995		024008 *	
BHT 6 Bielo hliníková tmavá RAL 9007						
MH 7 Medeno hnedá RAL 8004	16,90	20,28	19,50	23,40	25,00	30,00
	024046 *		024053 *		024060 *	
IC 8 Intenzívna čierna RAL 9005	16,90	20,28	19,50	23,40	25,00	30,00
	024015 *		024022 *		024039 *	
OC 9 Oceľovo červená RAL 3009	16,90	20,28	19,50	23,40	25,00	30,00
	024107 *		024114 *		024121 *	
B 10 Biela RAL 9010	16,90	20,28	19,50	23,40	25,00	30,00
	023957		023964		023971 *	
MZ 11 Machovo zelená RAL 6005	16,90	20,28	19,50	23,40	25,00	30,00
	024077 *		024084 *		024091 *	
ZS 12 Zinkovo šedá RAL extra	16,90	20,28	19,50	23,40	25,00	30,00
	024220 *		024237 *		024244 *	
PZ 13 Patina zelená RAL extra						
PM 14 Patina med RAL extra						
Hliník 15 Natur	10,90	13,08	12,90	15,48	25,00	30,00
	000460		000484		000491 *	
Balenie v m 	18		18		18	
Balenie v m 	180		144		144	

ZVODOVÉ KOLENO ODSKOKOVÉ HRANATÉ

WH-WKOH

Menovitá veľkosť	80/80 MAFA		100/100 MAFA		120/120 MAFA	
	Bez DPH	S DPH	Bez DPH	S DPH	Bez DPH	S DPH
AN 1 Antracit RAL 7016	25,00	30,00	28,00	33,60	30,00	36,00
	021168		021175		021182	
TM 2 Testa di Moro RAL 8028	25,00	30,00	28,00	33,60	30,00	36,00
	021403 *		021410 *		021427 *	
SS 3 Svetlo šedá RAL 7005	25,00	30,00	28,00	33,60	30,00	36,00
	021373 *		021380 *		021397 *	
ZH 4 Zeleno hnedá RAL 7013	25,00	30,00	28,00	33,60	30,00	36,00
	021434 *		021441 *		021458 *	
BH 5 Bielo hliníková RAL 9006	25,00	30,00	28,00	33,60	30,00	36,00
	021229 *		021236 *		021243 *	
BHT 6 Bielo hliníková tmavá RAL 9007						
MH 7 Medeno hnedá RAL 8004	25,00	30,00	28,00	33,60	30,00	36,00
	021281 *		021298 *		021304 *	
IC 8 Intenzívna čierna RAL 9005	25,00	30,00	28,00	33,60	30,00	36,00
	021250 *		021267 *		021274 *	
OC 9 Oceľovo červená RAL 3009	25,00	30,00	28,00	33,60	30,00	36,00
	021342 *		021359 *		021366 *	
B 10 Biela RAL 9010	25,00	30,00	28,00	33,60	30,00	36,00
	021199 *		021205 *		021212 *	
MZ 11 Machovo zelená RAL 6005	25,00	30,00	28,00	33,60	30,00	36,00
	021311 *		021328 *		021335 *	
ZS 12 Zinkovo šedá RAL extra	25,00	30,00	28,00	33,60	30,00	36,00
	021465 *		021472 *		021489 *	
PZ 13 Patina zelená RAL extra						
PM 14 Patina meď RAL extra						
Hliník 15 Natur	22,50	27,00	25,20	30,24	27,00	32,40
	021137 *		021144 *		021151 *	
Balenie v ks 		6		6		4
Balenie v ks 		—		—		—

* Výroba na objednávku



ZVODOVÁ OBJÍMKA HRANATÁ M10

WH-WOBH

Menovitá veľkosť	80/80		100/100		120/120	
	Bez DPH	S DPH	Bez DPH	S DPH	Bez DPH	S DPH
AN 1 Antracit RAL 7016	5,85	7,02	6,10	7,32	6,50	7,80
	021526		021533		021540	
TM 2 Testa di Moro RAL 8028	5,85	7,02	6,10	7,32	6,50	7,80
	021762		021779		021786	
SS 3 Svetlo šedá RAL 7005	5,85	7,02	6,10	7,32	6,50	7,80
	021731		021748		021755	
ZH 4 Zeleno hnedá RAL 7013	5,85	7,02	6,10	7,32	6,50	7,80
	021793		021809		021816	
BH 5 Bielo hliníková RAL 9006	5,85	7,02	6,10	7,32	6,50	7,80
	021588		021595		021601	
BHT 6 Bielo hliníková tmavá RAL 9007						
MH 7 Medeno hnedá RAL 8004	5,85	7,02	6,10	7,32	6,50	7,80
	021649 *		021656 *		021663 *	
IC 8 Intenzívna čierna RAL 9005	5,85	7,02	6,10	7,32	6,50	7,80
	021618		021625		021632	
OC 9 Oceľovo červená RAL 3009	5,85	7,02	6,10	7,32	6,50	7,80
	021700 *		021717 *		021724 *	
B 10 Biela RAL 9010	5,85	7,02	6,10	7,32	6,50	7,80
	021557		021564		021571	
MZ 11 Machovo zelená RAL 6005	5,85	7,02	6,10	7,32	6,50	7,80
	021670 *		021687		021694 *	
ZS 12 Zinkovo šedá RAL extra	5,85	7,02	6,10	7,32	6,50	7,80
	021823 *		021830 *		021847 *	
PZ 13 Patina zelená RAL extra						
PM 14 Patina meď RAL extra						
Hliník 15 Natur	5,25	6,30	5,50	6,60	5,85	7,02
	021496 *		021502		021519 *	
Balenie v ks 	10		10		10	
Balenie v ks 	1 200		1 200		1 200	

* Výroba na objednávku

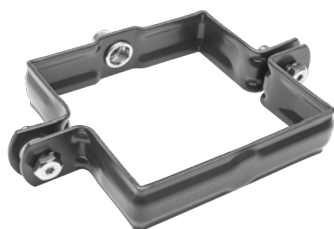

ALUMINIUM POLYESTER + NATUR

NEREZOVÁ SKRUTKA S PVC PODLOŽKOU M8x30

P-POB-NSK



Menovitá veľkosť	EAN číslo výrobku	Balenie v ks		Cena [€/ks]	
				Bez DPH	S DPH
M8 x 30 *	139658	1	–	0,27	0,32

* Výroba na objednávku

ZÁVITOVÝ HROT TORX M10

P-POB-HT



Menovitá veľkosť	EAN číslo výrobku	Balenie v ks		Cena [€/ks]	
				Bez DPH	S DPH
80	002464	100	40 000	0,77	0,92
140	002471	100	28 000	1,03	1,24
200	002488	100	20 000	1,31	1,57
250	002495	100	17 000	1,47	1,76
300	002501	100	11 200	1,52	1,82

HMOŽDINKA MODRÁ BEZ LAMELY M10

P-POB-HN DB



Menovitá veľkosť	EAN číslo výrobku	Balenie v ks		Cena [€/ks]	
				Bez DPH	S DPH
120	002426	100	25 000	0,37	0,44

HMOŽDINKA MODRÁ S LAMELOU M10

P-POB-HN DB



Menovitá veľkosť	EAN číslo výrobku	Balenie v ks		Cena [€/ks]	
				Bez DPH	S DPH
180	002433	100	12 000	0,38	0,46
240	002440	100	12 000	0,45	0,54
280	002457	100	12 000	0,48	0,58

KOMBISKRUTKA TORX M10

P-POB-ZT/SZ



Menovitá veľkosť	EAN číslo výrobku	Balenie v ks		Cena [€/ks]	
				Bez DPH	S DPH
140	002587	50	10 400	0,44	0,53
180	002594	50	10 400	0,56	0,67

ALUMINIUM

POLYESTER + NATUR

NYLON IZOLAČNÁ HMOŽDINKA S OCHRANNOU KRYTKOU M10

P-POB-HN IZOL



Menovitá veľkosť	EAN číslo výrobku	Balenie v ks		Cena [€/ks]	
				Bez DPH	S DPH
M10 x 96	001207	25	5 000	4,88	5,86

ZÁVITOVÁ TYČ M10

P-POB-ZT

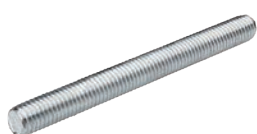

Menovitá veľkosť	EAN číslo výrobku	Balenie v ks		Cena [€/ks]	
				Bez DPH	S DPH
60	002556	100	20 800	0,20	0,24
100	002563	100	15 600	0,32	0,38
150	002570	50	10 400	0,55	0,66

MONTÁŽNA PLATŇA M10

P-POB-ZT MP



Menovitá veľkosť	EAN číslo výrobku	Balenie v ks		Cena [€/ks]	
				Bez DPH	S DPH
80 x 30	002518	25	5 200	1,16	1,39

GUMOVÁ FAREBNÁ KRYTKA HROTU OBJÍMKY

P-POB-HT AKG



Menovitá veľkosť	EAN číslo výrobku	Balenie v ks		Cena [€/ks]	
				Bez DPH	S DPH
TM 29 x 13	002280	50	20 000	0,24	0,29
AN 29 x 13	002211	50	20 000	0,24	0,29
IC 29 x 13	002235	50	20 000	0,24	0,29
OC 29 x 13	002266	50	20 000	0,24	0,29
MH 29 x 13	002242	50	20 000	0,24	0,29
B SB 29 x 13	002228	50	20 000	0,24	0,29
PS BH BHT 29 x 13	002273	50	20 000	0,24	0,29
MZ 29 x 13	002259	50	20 000	0,24	0,29
ZH 29 x 13	002297	50	20 000	0,24	0,29

ZACHYTÁVAČ VODY HRANATÝ

WH-WZVH

Menovitá veľkosť	80/80 MAFA		100/100 MAFA		120/120 MAFA	
	Bez DPH	S DPH	Bez DPH	S DPH	Bez DPH	S DPH
AN 1 Antracit RAL 7016	35,00	42,00	37,00	44,40	45,00	54,00
	021885 *		021892		021908 *	
TM 2 Testa di Moro RAL 8028	35,00	42,00	37,00	44,40	45,00	54,00
	022127 *		022134 *		022141 *	
SS 3 Svetlo šedá RAL 7005	35,00	42,00	37,00	44,40	45,00	54,00
	022097 *		022103 *		022110 *	
ZH 4 Zeleno hnedá RAL 7013	35,00	42,00	37,00	44,40	45,00	54,00
	022158 *		022165 *		022175 *	
BH 5 Bielo hliníková RAL 9006	35,00	42,00	37,00	44,40	45,00	54,00
	021946 *		021953 *		021960 *	
BHT 6 Bielo hliníková tmavá RAL 9007						
MH 7 Medeno hnedá RAL 8004	35,00	42,00	37,00	44,40	45,00	54,00
	022004 *		022011 *		022172 *	
IC 8 Intenzívna čierna RAL 9005	35,00	42,00	37,00	44,40	45,00	54,00
	021977 *		021984 *		021991 *	
OC 9 Oceľovo červená RAL 3009	35,00	42,00	37,00	44,40	45,00	54,00
	022066 *		022073 *		022080 *	
B 10 Biela RAL 9010	35,00	42,00	37,00	44,40	45,00	54,00
	021915 *		021922 *		021939 *	
MZ 11 Machovo zelená RAL 6005	35,00	42,00	37,00	44,40	45,00	54,00
	022035 *		022042 *		022059 *	
ZS 12 Zinkovo šedá RAL extra	35,00	42,00	37,00	44,40	45,00	54,00
	022189 *		022196 *		022202 *	
PZ 13 Patina zelená RAL extra						
PM 14 Patina meď RAL extra						
Hliník 15 Natur	31,50	37,80	33,30	39,96	40,50	48,60
	021854 *		021861 *		021878 *	
Balenie v ks 		2		2		2
Balenie v ks 		—		—		—

* Výroba na objednávku



POZINKOVANÁ OCHRANNÁ RÚRA S REVÍZNYM OTVOROM W-WOZR

Menovitá veľkosť	80		100		100	
	Bez DPH	S DPH	Bez DPH	S DPH	Bez DPH	S DPH
Dĺžka v m	1,0		1,0		1,5	
Cena v €/ks	Bez DPH	S DPH	Bez DPH	S DPH	Bez DPH	S DPH
AN 1 Antracit RAL 7016	64,00	76,80	49,00	58,80	97,00	116,40
	030344 *		030351 *		030368 *	
TM 2 Testa di Moro RAL 8028	64,00	76,80	49,00	58,80	97,00	116,40
	030641 *		030658 *		030665 *	
SS 3 Svetlo šedá RAL 7005	64,00	76,80	49,00	58,80	97,00	116,40
	030597 *		030603 *		030610 *	
ZH 4 Zeleno hnedá RAL 7013	64,00	76,80	49,00	58,80	97,00	116,40
	030696 *		030702 *		030719 *	
BH 5 Bielo hliníková RAL 9006	64,00	76,80	49,00	58,80	97,00	116,40
	030795 *		030801 *		030818 *	
BHT 6 Bielo hliníková tmavá RAL 9007	64,00	76,80	49,00	58,80	97,00	116,40
	102065 *		102072 *		102096 *	
MH 7 Medeno hnedá RAL 8004	64,00	76,80	49,00	58,80	97,00	116,40
	030443 *		030450 *		030467 *	
IC 8 Intenzívna čierna RAL 9005	64,00	76,80	49,00	58,80	97,00	116,40
	030849 *		030856 *		030863 *	
OC 9 Oceľovo červená RAL 3009	64,00	76,80	49,00	58,80	97,00	116,40
	030542 *		030559 *		030566 *	
B 10 Biela RAL 9010	64,00	76,80	49,00	58,80	97,00	116,40
	030399 *		030405 *		030412 *	
MZ 11 Machovo zelená RAL 6005	64,00	76,80	49,00	58,80	97,00	116,40
	030498 *		030504 *		030511 *	
ZS 12 Zinkovo šedá RAL extra	64,00	76,80	49,00	58,80	97,00	116,40
	030740 *		030757 *		030764 *	
PZ 13 Patina zelená RAL extra						
PM 14 Patina med RAL extra						
Pozink Natur	60,00	72,00	45,00	54,00	89,00	106,80
	009708		009715		009722	
Balenie v ks 	1		1		1	
Balenie v ks 	70		60		60	

* Výroba na objednávku



POZINKOVANÁ OCHRANNÁ RÚRA S REVÍZNYM OTVOROM W-WOZR

Menovitá veľkosť	120		120	
Dĺžka v m	1,0		1,5	
Cena v €/ks	Bez DPH	S DPH	Bez DPH	S DPH
AN 1 Antracit RAL 7016	115,00	138,00	165,00	198,00
		030375 *		030382 *
TM 2 Testa di Moro RAL 8028	115,00	138,00	165,00	198,00
		030672 *		030689 *
SS 3 Svetlo šedá RAL 7005	115,00	138,00	165,00	198,00
		030627 *		030634 *
ZH 4 Zeleno hnedá RAL 7013	115,00	138,00	165,00	198,00
		030726 *		030733 *
BH 5 Bielo hliníková RAL 9006	115,00	138,00	165,00	198,00
		030825 *		030832 *
BHT 6 Bielo hliníková tmavá RAL 9007	115,00	138,00	165,00	198,00
		102102 *		102089 *
MH 7 Medeno hnedá RAL 8004	115,00	138,00	165,00	198,00
		030474 *		030481 *
IC 8 Intenzívna čierna RAL 9005	115,00	138,00	165,00	198,00
		030870 *		030887 *
OC 9 Oceľovo červená RAL 3009	115,00	138,00	165,00	198,00
		030573 *		030580 *
B 10 Biela RAL 9010	115,00	138,00	165,00	198,00
		030429 *		030436 *
MZ 11 Machovo zelená RAL 6005	115,00	138,00	165,00	198,00
		030528 *		030535 *
ZS 12 Zinkovo šedá RAL extra	115,00	138,00	165,00	198,00
		030771 *		030788 *
PZ 13 Patina zelená RAL extra				
PM 14 Patina med RAL extra				
Pozink Natur	105,00	126,00	143,00	171,60
		009739		009746
Balenie v ks 		1		1
Balenie v ks 		40		40

* Výroba na objednávku



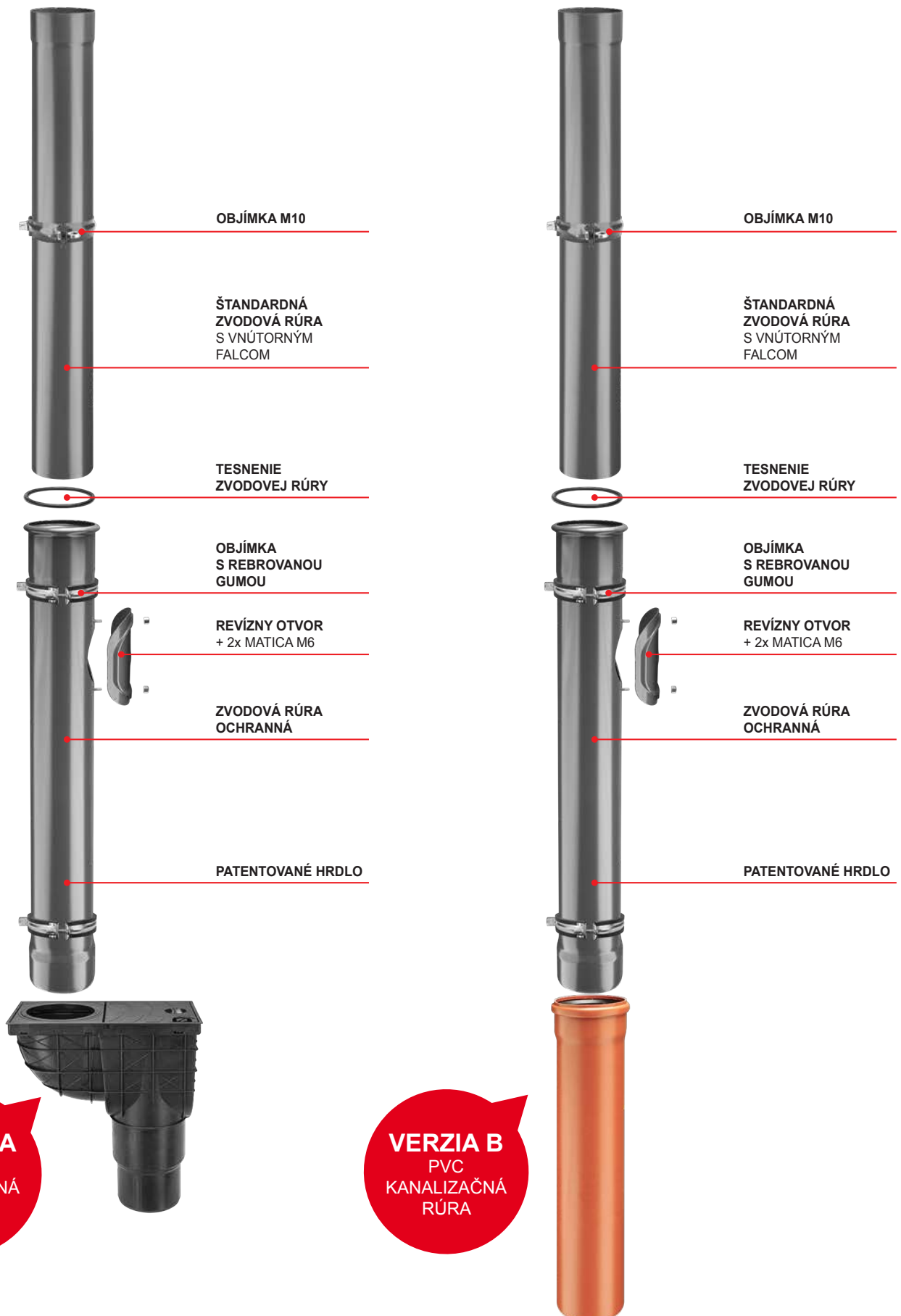

VERZIA A
PVC
KANALIZAČNÁ
VPUST'

VERZIA B
PVC
KANALIZAČNÁ
RÚRA



ALUMINIUM

POLYESTER + NATUR

OBJÍMKA S REBROVOU GUMOU M10

P-POB-OZR





Menovitá veľkosť	EAN číslo výrobku	Balenie v ks		Cena [€/ks]	
				Bez DPH	S DPH
80	002525	25	1 250	1,58	1,90
100	002532	25	1 250	2,00	2,40
120	002549	20	1 000	2,26	2,71

KANALIZAČNÁ VPUŠŤ PRIAMA

SD-KV AGV4





Menovitá veľkosť	EAN číslo výrobku	Balenie v ks		Cena [€/ks]	
				Bez DPH	S DPH
IC 125/110	009623	1	60	10,50	12,60
PS 125/110	009630	1	60	10,50	12,60

KANALIZAČNÁ VPUŠŤ BOČNÁ

SD-KV AGV3





Menovitá veľkosť	EAN číslo výrobku	Balenie v ks		Cena [€/ks]	
				Bez DPH	S DPH
IC 110	009616	1	120	16,00	19,20

UNIVERZÁLNA VLOŽKA ZVODU VPUSTE

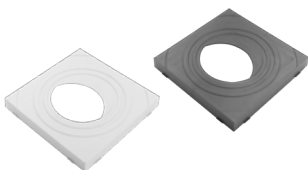
SD-KV AGV911



Menovitá veľkosť	EAN číslo výrobku	Balenie v ks		Cena [€/ks]	
				Bez DPH	S DPH
IC 80, 100, 120	009647	5	1 200	2,55	3,06
PS 80, 100, 120	009654	5	1 200	2,55	3,06

I. ZÁKLADNÉ USTANOVENIA

1. Spoločnosť KJG a.s., so sídlom Malinovského 800/131, 916 21 Čachtice, IČO: 31 439 951 (ďalej len „Predávajúci“), vydáva nasledujúce všeobecné obchodné podmienky, ktoré platia pre predaj a dodávky odkvapového strešného systému s príslušenstvom, ľahkej strešnej krytiny, trapézov, hutného materiálu, strešných doplnkov, náradia, strojov a obchodného tovaru súvisiaceho so strešným systémom (ďalej len „tovar“) vykonávaných Predávajúcim na základe rámcovej kúpnej zmluvy (ďalej len „RKZ“) vo vzťahu k podnikateľovi pri výkone jeho podnikateľskej činnosti a štátu, štátnej organizácii, samosprávnej územnej jednotke alebo právnickej osobe zriadennej zákonom ako verejnoprávna inštitúcia pri ich zabezpečovaní verejných potrieb alebo vlastnej prevádzky (ďalej len „Kupujúci“).
2. Tieto všeobecné obchodné podmienky ako neoddeliteľná súčasť RKZ sú neoddeliteľnou súčasťou každej jednotlivéj kúpnej zmluvy (ďalej aj „JKZ“ alebo „zmluva“) uzavretej medzi Predávajúcim a Kupujúcim na základe RKZ.

II. UZAVRETIE KÚPNEJ ZMLUVY

- 2.1. Písomná objednávka Kupujúceho sa považuje za návrh na uzavretie JKZ, pričom každá objednávka Kupujúceho musí obsahovať:
 - * identifikačné údaje Kupujúceho nevyhnutné k vystaveniu faktúry,
 - * špecifikáciu objednaného tovaru (najmä typ, druh, množstvo a rozmery),
 - * dodacie miesto, dodaciu lehotu a spôsob dodania tovaru,
 - * dátum vystavenia objednávky,
 - * meno, priezvisko, funkciu a podpis osoby oprávnenej konať za Kupujúceho.
- 2.2. JKZ sa považuje za uzavretú okamihom písomného potvrdenia objednávky Kupujúceho Predávajúcim.

III. KÚPNA CENA A PLATOBNÉ PODMIENKY

- 3.1. Kupujúci sa zaväzuje zaplatiť Predávajúcemu riadne a včas kúpnu cenu za objednaný tovar. Kúpna cena je stanovená podľa cenníka Predávajúceho (ceny tovaru sa rozumejú ceny bez DPH) platného v deň predloženia objednávky Kupujúcim a jej výška bude uvedená Predávajúcim v potvrdení objednávky Kupujúceho vrátane DPH (pri dodaní tovaru v SR) podľa platných právnych predpisov. V nevyhnutných prípadoch, ak je kúpna cena stanovená na základe individuálnej cenovej kalkulácie vychádzajúcej z platného cenníka, je povinný Kupujúci zaplatiť kúpnu cenu do výšky stanovenej cenovou kalkuláciou s tým, že Predávajúci určí konečnú výšku kúpnej ceny podľa vynaložených nákladov, avšak táto nesmie presiahnuť kúpnu cenu stanovenú kalkuláciou. Kupujúci má nárok na zľavu z ceny tovaru vo výške vyplývajúcej z RKZ; ak Predávajúci zmení počas trvania RKZ výšku zľavy Kupujúceho z ceny tovaru, bezodkladne ho o tom písomne informuje. Pri dodaní tovaru v SR účtuje Predávajúci Kupujúcemu k cene tovaru navyše DPH podľa platných právnych predpisov.
- 3.2. Kupujúci má pre odber tovaru stanovený finančný kreditlimit a splatnosť faktúr v zmysle RKZ, pričom Predávajúci je oprávnený fakturovať kúpnu cenu Kupujúcemu dňom dodania, resp. odoslania, tovaru Kupujúcemu. Po prečerpaní kreditlimitu uvedeného v RKZ alebo v prípade nezaplatenia faktúry Kupujúcim v lehote splatnosti je Predávajúci oprávnený prerušiť dodávanie tovaru Kupujúcemu na základe zmluvy ako i nepotvrdiť ďalšiu písomnú objednávku Kupujúceho. V prerušených dodávkach tovaru Predávajúci pokračuje:
 - * pri prekročenom kreditlimite - po zaplatení najstarších faktúr do výšky prekročenia kreditlimitu a súčasnom zaplatení hodnoty požadovanej odberu tovaru,
 - * pri nezaplatení faktúry v lehote splatnosti – po jej úplnom zaplatení.Predávajúci je oprávnený kedykoľvek v priebehu trvania RKZ zmeniť Kupujúcemu stanovený kreditlimit.
- 3.3. Platba sa považuje za vykonanú včas, pokiaľ bola v lehote splatnosti pripísaná na účet Predávajúceho alebo uhradená v hotovosti v pokladni Predávajúceho.
- 3.4. Ak Kupujúci neuhradí faktúru v lehote splatnosti, je predávajúci oprávnený účtovať mu úroky z omeškania vo výške 0,05 % z nezaplatených súm za každý deň omeškania.

IV. DODANIE TOVARU A VÝHRADA VLASTNÍCTVA

- 4.1. Predávajúci je povinný dodať tovar Kupujúcemu v množstve dohodnutom v zmluve a v akosti a vyhotovení, ktoré sa hodí na účel, na ktorý sa tento tovar používa. Tovar dodaný Predávajúcim je Kupujúci povinný prevziať.
- 4.2. Pokiaľ sa zmluvné strany nedohodli inak, je Predávajúci povinný tovar zabaliť alebo vybať na prepravu spôsobom, ktorý je obvyklý pre tento tovar v obchodnom styku.
- 4.3. Dodanie tovaru sa uskutočňuje v lehote a spôsobom dohodnutým zmluvnými stranami v zmluve.
- 4.4. Pri dodaní tovaru Predávajúcim je povinný zamestnanec Kupujúceho preukázať oprávnenie na prevzatie tovaru.
- 4.5. Ak má byť tovar daný k dispozícii, nenaoložený na dopravný prostriedok, v sídle Predávajúceho (resp. príslušnom veľkosklade Predávajúceho, ktorému Kupujúci predložil objednávku) Kupujúcim určenému dopravcovi, je tento povinný preukázať oprávnenie na prevzatie tovaru.
- 4.6. V prípade, ak má byť tovar dodaný Kupujúcemu na dodacie miesto uvedené v objednávke vozidlom Predávajúceho, vyúčtuje Predávajúci Kupujúcemu náklady na dopravu podľa cenníka prepravy platného v deň predloženia objednávky Kupujúcim. Zároveň si Predávajúci vyhradzuje právo, že sa tovar vyzloží len v dostupnom teréne podľa jeho uváženia.
- 4.7. Pri tovare, ktorý má byť odoslaný Kupujúcemu, vyúčtuje Predávajúci Kupujúcemu náklady na poštovné, ak nie je dohodnuté inak.
- 4.8. Kupujúci sa zaväzuje odobrať tovar v dodacej lehote. V prípade, ak si Kupujúci nespĺni svoju povinnosť odobrať tovar v dodacej lehote, vyzve ho Predávajúci na splnenie jeho povinnosti v dodatočnej primeranej lehote. Neodobraním tovaru Kupujúcim ani v dodatočnej primeranej lehote vzniká právo Predávajúceho odstúpiť od zmluvy.
- 4.9. Kupujúci, ktorý nezaplatí do dodania tovaru celú výšku kúpnej ceny nadobudne vlastníctvo k dodanému tovaru až úplným zaplatením kúpnej ceny.

V. PRECHOD NEBEZPEČENSTVA ŠKODY NA TOVARE

- 5.1. Nebezpečenstvo škody na tovare prechádza na Kupujúceho okamihom, keď prevezme tovar od Predávajúceho, resp. ním určeného dopravcu, alebo ak tak neurobí včas, v čase keď mu Predávajúci alebo ním určený dopravca umožní nakladať s tovarom, pričom Kupujúci o tejto možnosti vedel, a kupujúci poruší zmluvu tým, že tovar neprevezme.
- 5.2. Ak má Predávajúci odovzdať tovar na prepravu Kupujúcim určenému dopravcovi vo svojom sídle v Čachticiach (resp. príslušnom veľkosklade Predávajúceho), od ktorého má Kupujúci tovar prevziať, prechádza na Kupujúceho nebezpečenstvo škody na tovare okamihom odovzdania tovaru tomuto dopravcovi.
- 5.3. V prípade, ak má Predávajúci odoslať tovar Kupujúcemu, prechádza na Kupujúceho nebezpečenstvo škody na tovare okamihom odovzdania tovaru prvému dopravcovi na prepravu do miesta určenia.
- 5.4. Kupujúci je povinný prezrieť tovar bez zbytočného odkladu po prechode nebezpečenstva škody na tovar. Ak sa tovar odoslať Kupujúcemu, má povinnosť prezrieť tovar bez zbytočného odkladu po jeho dopravení do miesta určenia.

VI. ZODPOVEDNOSŤ ZA VADY A ZÁRUKA

- 6.1. Predávajúci zodpovedá za vadu, ktorú má tovar v okamihu, keď prechádza nebezpečenstvo škody na tovare na Kupujúceho, aj keď sa vada stane zjavnou až po tomto čase. Predávajúci zodpovedá takisto za akúkoľvek vadu, ktorá vznikne po prechode nebezpečenstva škody na tovare na Kupujúceho, ak je spôsobená porušením jeho povinnosti.
- 6.2. Ak kupujúci tovar neprezerie alebo nezariadi, aby sa prezrel v čase prechodu nebezpečenstva škody na tovare, môže uplatniť nároky z väd zisťiteľných pri tejto prehliadke, len ak preukáže, že tieto vady mal tovar už v čase prechodu nebezpečenstva škody na tovare.
- 6.3. Kupujúci je povinný oznámiť Predávajúcemu vady tovaru bez zbytočného odkladu po tom, čo:
 - a/ Kupujúci vady zistil,
 - b/ Kupujúci pri vynaložení odbornej starostlivosti mal vady zistiť pri prehliadke, ktorú je povinný uskutočniť po prechode nebezpečenstva škody na tovare, alebo
 - c/ sa vady mohli zistiť neskôr pri vynaložení odbornej starostlivosti, najneskôr však do dvoch rokov od doby dodania tovaru, prípadne od dňom dodania tovaru do miesta určenia určeného v zmluve. Pri vadách, na ktoré sa vzťahuje záruka za akosť, platí namiesto tejto lehoty záručná doba.
- 6.4. Ak Predávajúci poskytne Kupujúcemu záruku za akosť dodaného tovaru, urobí tak vyhlásením v samostatnom záručnom liste, v ktorom bude uvedený i postup pri reklamácii.
- 6.5. Záručná doba začína plynúť o deň dodania tovaru. Ak je Predávajúci povinný odoslať tovar, plynie záručná doba odo dňa dňom dodania tovaru do miesta určenia. Záručná doba neplynie po dobu, po ktorú Kupujúci nemôže užívať tovar pre jeho vady, za ktoré zodpovedá predávajúci.
- 6.6. V prípade dodania tovaru Kupujúcemu s vadami sa výslovne vylučuje použitie ust. § 436, § 437, § 439 ods. 2, 3, 4 a § 441 Obchodného zákonníka a Predávajúci v takomto prípade poskytne Kupujúcemu zľavu z kúpnej ceny alebo odstráni Kupujúcim namietané vady tovaru:
 - a/ dodaním chýbajúceho tovaru,
 - b/ opravou tovaru alebo dodaním náhradného tovaru pri neodstrániteľných vadách, alebo
 - c/ dodaním náhradného tovaru pri neodstrániteľných vadách.
- 6.7. Predávajúcim poskytnutá zľava z kúpnej ceny musí zodpovedať rozdielu medzi hodnotou, ktorú by mal tovar bez väd, a hodnotou, ktorú mal tovar dodaný s vadami, pričom pre určenie hodnoty je rozhodujúci čas, v ktorom sa malo uskutočniť riadne plnenie. Kupujúci, ktorému bola poskytnutá Predávajúcim zľava z kúpnej ceny, nie je oprávnený požadovať náhradu zisku ušlého v dôsledku nedostatku vlastnosti tovaru, na ktorý sa zľava vzťahuje.
- 6.8. Pri dodaní náhradného tovaru je Predávajúci oprávnený požadovať, aby mu na jeho náklady Kupujúci vrátil vymieňaný tovar v stave, v akom sa mu dodal. To neplatí, ak nemožnosť vrátenia tovaru v stave tam uvedenom nie je spôsobená konaním alebo opomenutím Kupujúceho, alebo ak k zmene stavu tovaru došlo v dôsledku prehliadky riadne vykonanej za účelom zistenia väd tovaru. V prípade, ak pred objavením väd Kupujúci tovar alebo jeho časť predal alebo tovar úplne alebo sčasti spotreboval alebo ho pozmenil pri jeho obvyklom použití, je povinný vrátiť nepredaný alebo nespotebovaný tovar alebo pozmenený tovar a poskytnúť Predávajúcemu náhradu do výšky, v ktorej mal z uvedeného použitia tovaru prospieť.
- 6.9. Zodpovednosť Predávajúceho za vady, na ktoré sa nevzťahuje záruka za akosť, nevzniká, ak tieto vady boli spôsobené po prechode nebezpečenstva škody na tovare vonkajšími udalosťami a nespôsobil ich Predávajúci alebo osoby, s ktorých pomocou plnil svoj záväzok.

VII. VYŠŠIA MOC

- 7.1. Ak po uzatvorení zmluvy nastanú nepredvídateľné a neopplyniteľné okolnosti, ktoré vytvoria trvalú, alebo dočasnú prekážku pre plnenie povinností zmluvných strán z uzatvorenej zmluvy (vis maior), nebude nesplnenie povinnosti (pri trvalej prekážke) zmluvnou stranou, resp. oneskorené splnenie povinnosti (pri dočasnej prekážke), považované za porušenie tejto zmluvy a zmluvná strana tak zodpovedá za prípadné škody, ktoré vzniknú v súvislosti s nesplnením zmluvných povinností. Pokiaľ má vzniknúť prekážka pre plnenie povinností zo zmluvy iba dočasný charakter, zaväzujú sa zmluvné strany pristúpiť k plneniu svojich zmluvných povinností bezodkladne potom, ako táto prekážka odpadne. Každá zmluvná strana je povinná bezodkladne informovať druhú zmluvnú stranu o vzniku vyššie uvedených prekážok.
- 7.2. Za vis maior sa považujú najmä živelné udalosti, svojvoľné konania tretích osôb, štrajky, pracovné vyluky, blokády, vojny (vyhlásené i nevyhlásené), zmena politickej situácie, ktorá vylučuje alebo neprímerane sťažuje výkon práv a povinností zo zmluvy alebo akékoľvek iné podobné udalosti.

VIII. OCHRANA OSOBNÝCH ÚDAJOV

- 8.1. Kupujúci (pre účely tohto článku aj iná osoba podpísaná na RKZ a objednávke za Kupujúceho) výslovne udeľuje Predávajúcemu, podľa zák. č. 428/2002 Z.z. o ochrane osobných údajov v platnom znení (ďalej len „zákon“), súhlas so spracúvaním jeho osobných údajov uvedených v RKZ a objednávke Kupujúceho.
- 8.2. Kupujúci výslovne udeľuje Predávajúcemu súhlas spracúvať osobné údaje na účely:
 - a/ výkonu práv a povinností vyplývajúcich z RKZ a JKZ,
 - b/ vedenie evidencie, ktorej povinnosť vedenia vyplýva Predávajúcemu zo zákona alebo na základe zákona,
 - c/ výkonu marketingovej činnosti.
- 8.3. Kupujúci výslovne udeľuje Predávajúcemu súhlas, aby na účely uvedené v bode 8.2 poskytol jeho osobné údaje tretej osobe, ktorú poveril predmetnou činnosťou.
- 8.4. Kupujúci výslovne udeľuje Predávajúcemu súhlas so spracúvaním osobných údajov:
 - a/ na dobu, v ktorej je Predávajúci povinný viesť evidenciu uvedenú v bode 8.2 písm. b/,
 - b/ na dobu, v ktorej je to nevyhnutné na ochranu zákonných práv a právom chránených záujmov Predávajúceho.
- 8.5. Kupujúci berie na vedomie, že jeho súhlas so spracúvaním osobných údajov má právo odvolať a vyžadovať likvidáciu jeho osobných údajov v prípade, že dôjde zo strany Predávajúceho, resp. tretej osoby, ktorej Predávajúci osobné údaje poskytol, k porušeniu povinností vyplývajúcich zo zákona.

IX. ZÁVEREČNÉ USTANOVENIA

- 9.1. Kupujúci nie je oprávnený previesť či postúpiť bez výslovného súhlasu Predávajúceho práva vyplývajúce mu z RKZ alebo JKZ na tretiu osobu.
- 9.2. RKZ je možné meniť, pokiaľ z týchto všeobecných podmienok nevyplyva inak, len formou písomných dodatkov podpísaných zástupcami oboch zmluvných strán.
- 9.3. Dohodnuté odchýlné ustanovenia v JKZ medzi Predávajúcim a Kupujúcim majú prednosť pred ustanoveniami RKZ a týchto všeobecných obchodných podmienok. Právne vzťahy, ktoré nie sú upravené v RKZ, JKZ a ani v týchto všeobecných podmienkach, sa riadia Obchodným zákonníkom a ďalšími všeobecne záväznými právnymi predpismi platnými v Slovenskej republike, s vylúčením použitia kolíznych noriem a s vylúčením aplikácie Dohovoru OSN o zmluvách o medzinárodnej kúpe tovaru /CISG/ zo dňa 11.04.1980 a ich pripadajúcich dodatkov v prípade, že kupujúci má sídlo (miesto podnikania) v inom štáte alebo je tovar dodávaný do iného štátu.
- 9.4. Všetky spory, ktoré vyplývajú z realizácie obsahu RKZ, budú riešené zmluvnými stranami cestou priateľského vysporiadania. Spory, ktoré sa nepodarí vyriešiť vzájomným dohodom, je oprávnený riešiť (vylučne) príslušný súd Slovenskej republiky.
- 9.5. Tieto všeobecné podmienky vydáva Predávajúci podľa § 273 Obchodného zákonníka, a to s účinnosťou od 01.01.2017.

Spoločnosť KJG a.s. si vyhradzuje právo na zmenu v cenách, baleniach a v tlačí.

V Čachticiach, dňa 07.04.2022