



ODKVAPOVÝ SYSTÉM HRANATÝ



CENNÍK
2022



POWERFUL PARTNER FOR YOUR ROOF



Medený materiál | 3

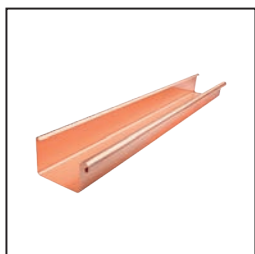

Žraby | 6

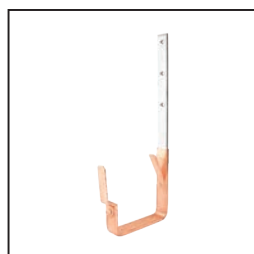

Háky | 6

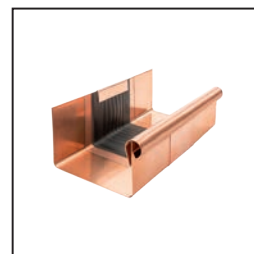

Dilatácie | 6

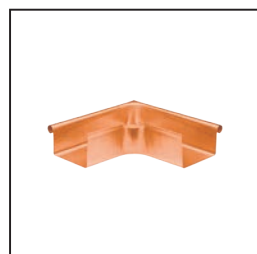

Rohy | 8



Čelá | 8



Kotlíky | 9

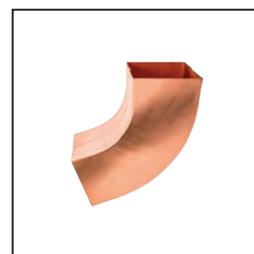

Kolená | 12



Zvodové rúry | 12



Objímky | 13

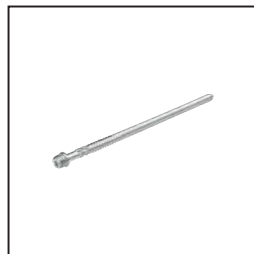

Objímky príslušenstvo | 14



Zachytávače vody | 16



Ochranné zvodové rúry | 16



Kanalizačné vpuste | 18

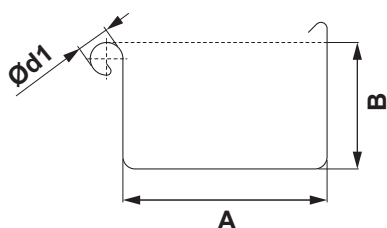

ROZMERY STREŠNÝCH ŽLABOV

(rozмеры a rozmerové tolerance podľa EN 612)

Rozvinutá šírka (mm)	200	250	333	400
A	70	85	120	150
B	42	55	75	90
Ø d1	16	18	20	22

ZVÁRANÉ TIG

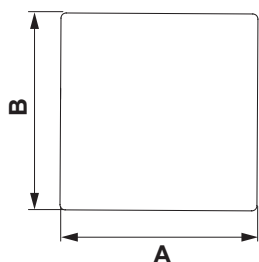

VNÚTORNÝ FALZ

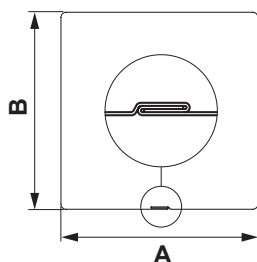

ROZMERY STREŠNÝCH ZVODOV

(rozмеры a rozmerové tolerance podľa EN 612)

Rozmery	80 x 80	100 x 100	VNÚTORNÝ FALZ 120 x 120
Menovitá veľkosť	80	100	120

ROZMERY STREŠNÝCH HÁKOV

(rozмеры a rozmerové tolerance podľa EN 612)

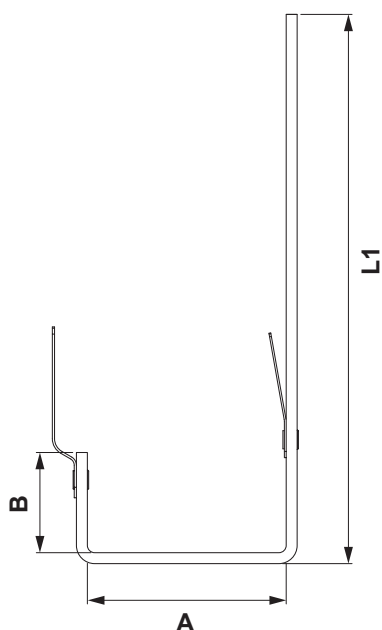

Rozmery (mm)	L1	A	B
200	275	72	28
250	302	87	38
333	351	123	55
400	384	153	68

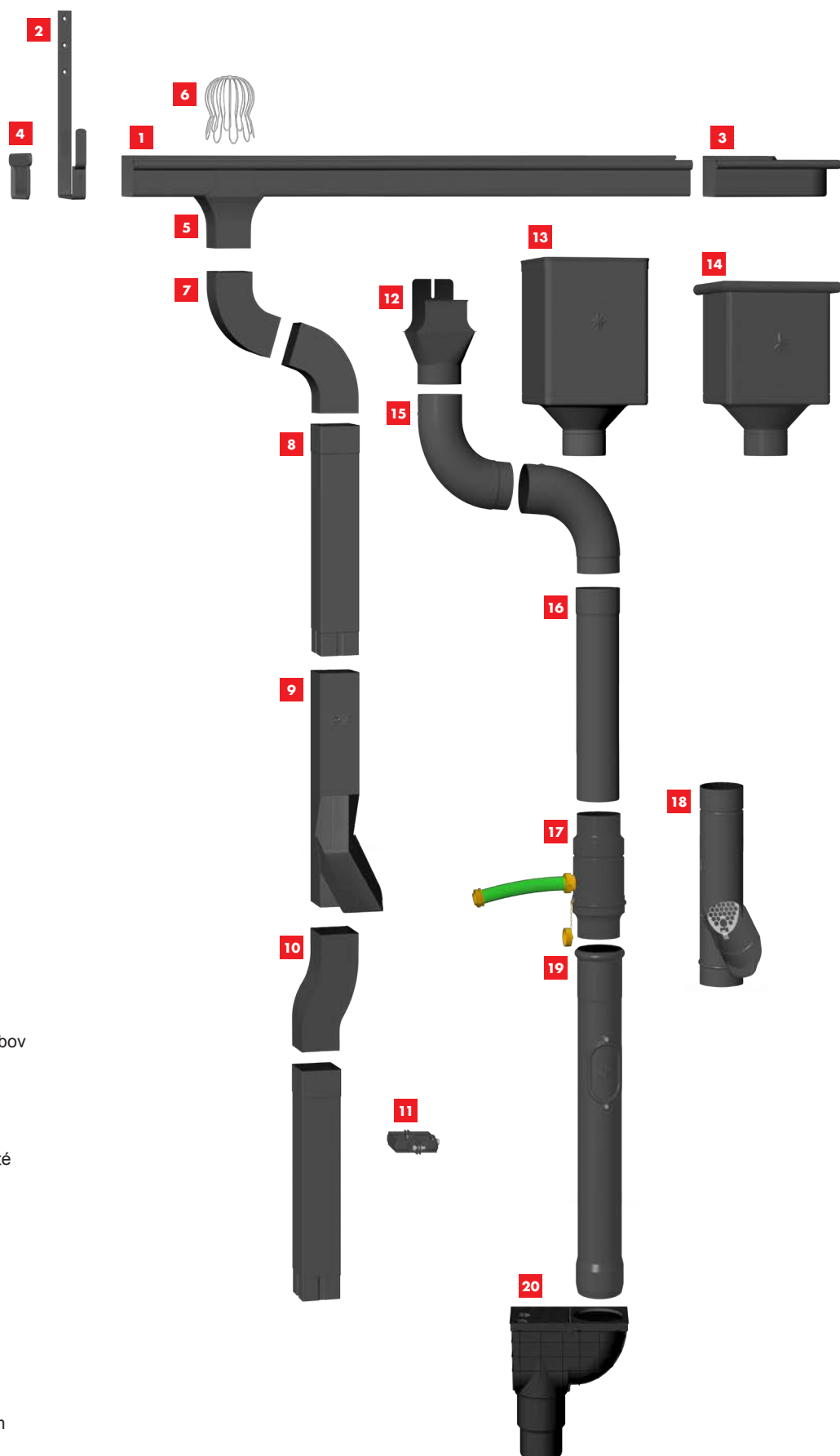

- 1** Strešný žľab hranatý
- 2** Strešný hák hranatý obaloovaný
- 3** Žľabový roh vonkajší hranatý
- 4** Žľabové čelo hranaté
- 5** Žľabový kotlík hranatý
- 6** Zachytávač nečistôt strešných žľabov
- 7** Zvodové koleno hranaté
- 8** Zvodová rúra hranatá
- 9** Zachytávač vody hranatý
- 10** Zvodové koleno odskokové hranaté
- 11** Zvodová objímka hranatá M10
- 12** Žľabový kotlík hranatý/polkruhový
- 13** Kotlík zberný DESIGN
- 14** Kotlík zberný KUBICKÝ
- 15** Zvodové koleno
- 16** Zvodová rúra
- 17** Zachytávač vody+hadica
- 18** Zachytávač vody+sitko
- 19** Ochranná rúra s revíznym otvorom
- 20** Kanalizačná vpusť priama



KME

KME je popredným európskym výrobcom primárnych výrobkov z medi a zliatin medi. Ako spoločnosť s viac ako storočnými skúsenosťami vždy ponúkli špičkové technológie, servisné koncepcie a riešenia prispôsobené trhu a skutočnú nemeckú kvalitu. KME je jediný výrobca na svete, ktorý ponúka z jedného zdroja drôty, pásy, rúrky, tyče a plechy. Sortiment je skutočne kompletný a spoľahlivosť je absolútna.



MEĎ PATINA

Zelený povrch, ktorý je viditeľný na medi sa volá medienková patina a je to zoxidovaná vrstva medi, teda uhličitan medný. Zelená akosť textúry povrchu je vytvorená pomalou chemickou reakciou medi, produkujúcou jednoduché uhličitan. Túto metódu možno použiť na medených povrchoch, alebo na zliatinách obsahujúcich meď, ako napríklad bronz a mosadz.

Hlavná výhoda patiny na medených povrchoch je, že skorodovaná časť zabraňuje ďalšej korózii a tak vzniká ochranný film na povrchu. Takto prirodzene skorodovaný povrch je odolný aj proti mechanickému namáhaniu a neopadá. Chemický proces nanášania patiny sa volá patinovanie.

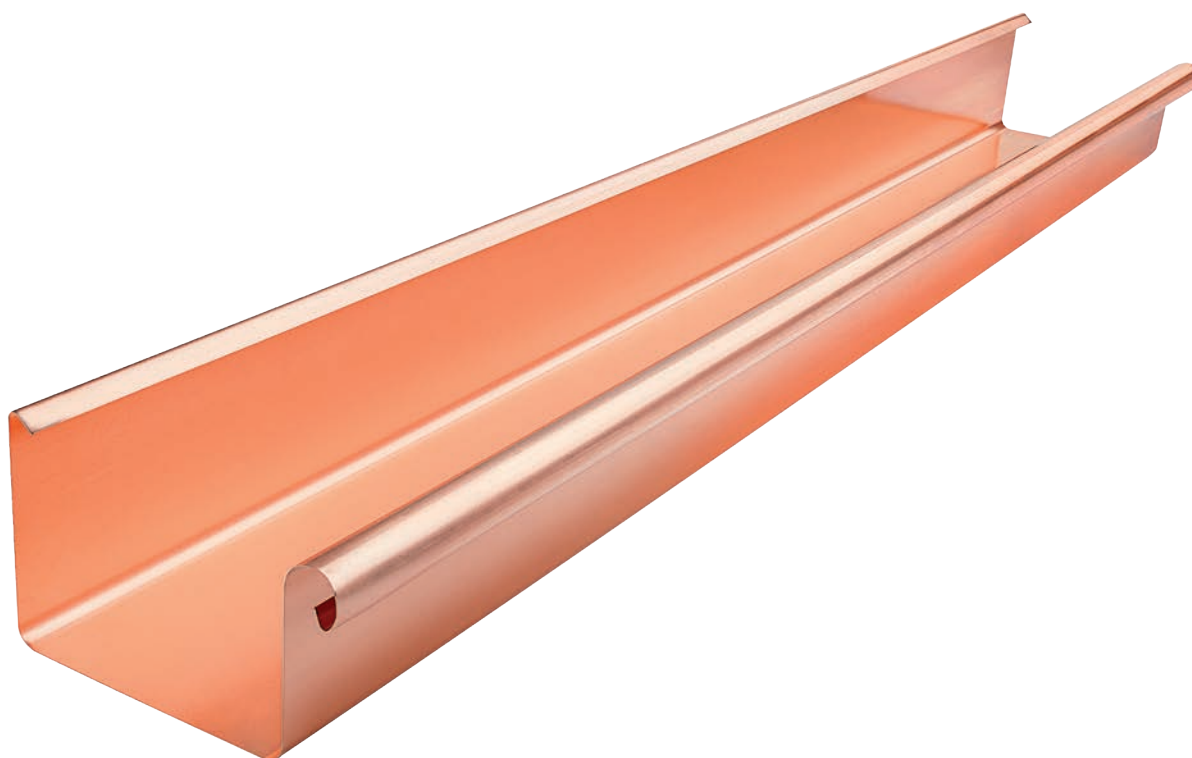

STREŠNÝ ŽĽAB HRANATÝ

MH-MZHHD



Menovitá veľkosť	Dĺžka v m	EAN číslo výrobku	Balenie v m		Cena [€/m]	
					Bez DPH	S DPH
200 *	3,0	000019	6	600	25,00	30,00
250	4,0	000026	8	400	28,60	34,32
333	4,0	000033	8	224	33,60	40,32
333	6,0	000040	12	336	36,60	43,92
400 *	4,0	000057	8	144	44,50	53,40

* Výroba na objednávku

STREŠNÝ HÁK HRANATÝ OBAĽOVANÝ

MH-MHOBH



Menovitá veľkosť	Materiál	EAN číslo výrobku	Balenie v ks		Cena [€/ks]	
					Bez DPH	S DPH
200/380	25/6	000088	25	1 000	5,70	6,84
250/430	25/6	000095	25	1 000	5,80	6,96
333/550	25/6	000101	25	1 000	6,70	8,04
400/610	25/6	000118	25	500	8,10	9,72

STREŠNÝ DILATAČNÝ ŽĽAB HRANATÝ

MH-MZHDI

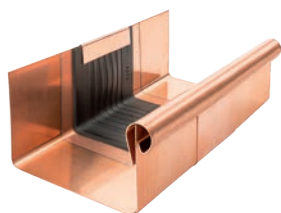

Menovitá veľkosť	EAN číslo výrobku	Balenie v ks		Cena [€/ks]	
				Bez DPH	S DPH
250/260	020260	2	240	21,00	25,20
333/260	020277	2	240	23,80	28,56
400/260	020284	2	80	29,50	35,40

DILATAČNÝ PÁS

M-MZDIP



Menovitá veľkosť	Dĺžka v m	EAN číslo výrobku	Balenie v m		Cena [€/m]	
					Bez DPH	S DPH
260	3,0	028006	3	120	60,00	72,00
260	6,0	028013	6	240	60,00	72,00

POUŽITIE DILATAČNÉHO ŽĽABU A DILATAČNÉHO PÁSU

DILATAČNÝ ŽĽAB

Príklad montáže: Pododkvapový žľab o rozvinutej šírke do 500 mm. Dilatačný žľab musí byť namontovaný v rozostupe 15 m. Pre vonkajší roh a začiatok žľabu platí polovica štandardnej hodnoty: maximálne 7,5 m. Pre vnútorný roh platí štvrtina štandardnej hodnoty: maximálne 3,75 m. Pre ostatné materiály a rozmery: pozri tabuľku nižšie. Rohy sa vždy počítajú ako pevné body.

DILATAČNÝ PÁS

Vnútoraná inštalácia: na žľaby uchytené bez lepenia na podklad, strechy s neštandardným profilom a oplechovania muríva

STREŠNÉ: POLKRUHOVÉ DILATAČNÉ ŽĽABY

Rozvinutá šírka žľabu	Hliník	Pozink, Titán-zinok, Meď, Nerez
< 500	12	15
> 500	8	10

STREŠNÝ: DILATAČNÝ PÁS

Rozvinutá šírka žľabu	Hliník	Pozink, Titán-zinok, Meď, Nerez
< 500	8	10
> 500	6	8

Pre vonkajší roh alebo začiatok žľabu platí polovica štandardnej hodnoty. Pre vnútorný roh platí jedna štvrtina štandardnej hodnoty.

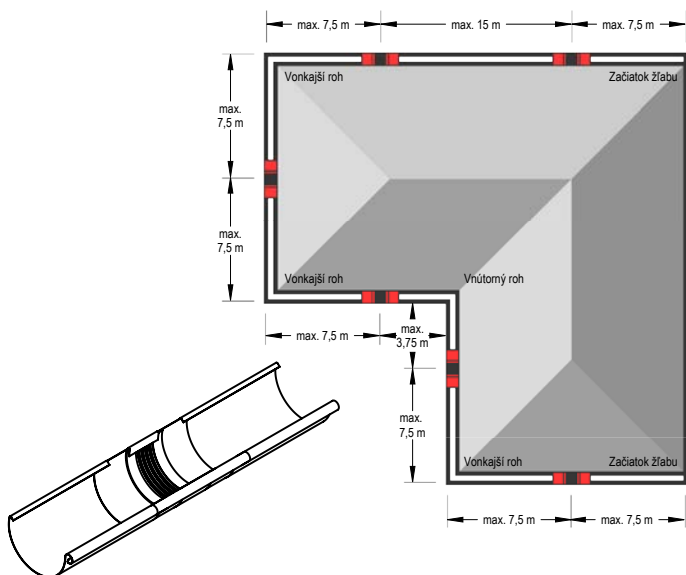

Poznámka k montáži dilatačného žľabu.

Pri montáži pomocou spájkovania najprv stredný gumový diel prekryte mokrou handričkou (aby nedošlo k preštupu tepla do stredného gumového dielu). Musí sa dodržať minimálna vzdialenosť 6 cm od strednej gumovej časti. V každom prípade sa treba vyhýbať kontaktu gummy s otvoreným plameňom.

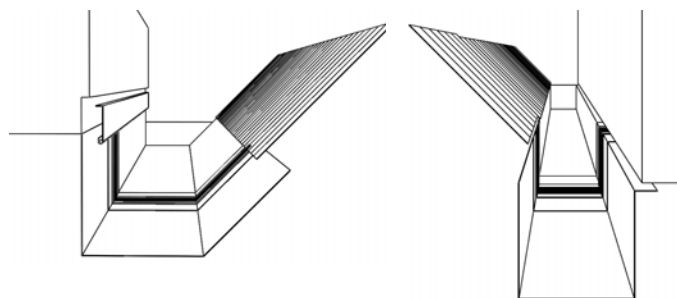

Poznámka k montáži dilatačného pásu.

Pri ohýbaní a montáži dilatačných prvkov sa uistite, že:

- Ohýbacie čeluste majú rádius minimálne 2 mm.
- Pre hrúbku plechu od 1 mm musí byť dodržaný polomer ohybu minimálne 5 mm.
- Ohýbacie čeluste musia byť pri ohýbaní nastavené na hrúbku strednej gumovej časti 3 až 4 mm, aby sa zabránilo strihaciemu efektu – poškodeniu gummy.
- Gumová stredná časť nesmie byť počas ohýbania stlačená alebo poškodená. Preto by mal byť použitý hliníkový plechový pás 2 až 5 mm (hrubý) ohnutý tak, aby mohol byť pripevnený ako ochrana na ohýbacie čeluste. Tým sa dosiahne väčší polomer ohybu a zabráni sa porušeniu gumovej strednej časti.

ŽLABOVÝ ROH VONKAJŠÍ HRANATÝ

MH-MRAH

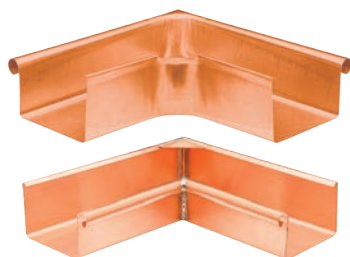

Menovitá veľkosť	EAN číslo výrobku	Balenie v ks		Cena [€/ks]	
				Bez DPH	S DPH
200 *	024923 MAFA	4	120	34,50	41,40
250	024930	4	120	37,50	45,00
333	024947	4	120	41,00	49,20
400 *	024954 MAFA	4	48	54,00	64,80

* Výroba na objednávku
MAFA – Manufaktúra (ručná výroba)

ŽLABOVÝ ROH VNÚTORNÝ HRANATÝ

MH-MRIH



Menovitá veľkosť	EAN číslo výrobku	Balenie v ks		Cena [€/ks]	
				Bez DPH	S DPH
200 *	024978 MAFA	4	120	34,50	41,40
250	024985	4	120	37,50	45,00
333	024992	4	120	41,00	49,20
400 *	025005 MAFA	4	48	54,00	64,80

* Výroba na objednávku
MAFA – Manufaktúra (ručná výroba)

ŽLABOVÉ ČELO HRANATÉ

MH-MCLH



Menovitá veľkosť	EAN číslo výrobku	Balenie v ks		Cena [€/ks]	
				Bez DPH	S DPH
200	004451	6/60	1 440	3,50	4,20
250	004468	6/60	1 440	2,05	2,46
333	004475	6/60	1 440	2,75	3,30
400	004482	4/40	960	3,75	4,50

ŽLABOVÝ KOTLÍK HRANATÝ

MH-MKLH



Menovitá veľkosť	EAN číslo výrobku	Balenie v ks		Cena [€/ks]	
				Bez DPH	S DPH
250-80/80 *	008770 MAFA	10	300	32,50	39,00
333-80/80 *	008787 MAFA	8	240	34,00	40,80
333-100/100	008794 MAFA	8	240	36,00	43,20
400-100/100 *	008800 MAFA	10	200	39,00	46,80
400-120/120 *	008817 MAFA	10	200	40,00	48,00

* Výroba na objednávku
MAFA – Manufaktúra (ručná výroba)

ŽLABOVÝ KOTLÍK HRANATÝ/POLKRUHOVÝ

MH-MKLHG



Menovitá veľkosť	EAN číslo výrobku	Balenie v ks		Cena [€/ks]	
				Bez DPH	S DPH
200/60	003928	20	600	23,10	27,72
250/80	003935	20	600	24,30	29,16
333/100	003942	20	600	30,00	36,00
400/120	003959	15	300	41,30	49,56

NEREZOVÝ ZACHYTÁVAČ NEČISTÔT STREŠNÝCH ŽLABOV

N-NZN



Menovitá veľkosť	EAN číslo výrobku	Balenie v ks		Cena [€/ks]	
				Bez DPH	S DPH
60	001153	30	2 160	5,55	6,66
80	001160	20	1 440	5,60	6,72
100	001177	15	1 080	5,70	6,84
120	001184	10	720	6,20	7,44
150	001191	5	360	9,80	11,76



KOTLÍK ZBERNÝ DESIGN

M-MKLZ DE

Menovitá veľkosť	EAN číslo výrobku	Balenie v ks		Cena [€/ks]	
				Bez DPH	S DPH
80	006226	2	36	113,00	135,60
100	006271	2	36	113,00	135,60
120	006325	2	36	115,00	138,00



KOTLÍK ZBERNÝ DESING EXZENTRICKÝ

M-MKLZ DX

Menovitá veľkosť	EAN číslo výrobku	Balenie v ks		Cena [€/ks]	
				Bez DPH	S DPH
80 *	006219	2	36	113,00	135,60
100	006264	2	36	113,00	135,60
120	006318	2	36	115,00	138,00

* Výroba na objednávku



KOTLÍK ZBERNÝ KUBICKÝ

M-MKLZ KU

Menovitá veľkosť	EAN číslo výrobku	Balenie v ks		Cena [€/ks]	
				Bez DPH	S DPH
80 *	006257	2	36	185,00	222,00
100	006301	2	36	185,00	222,00
120 *	006356	2	36	188,00	225,60

* Výroba na objednávku



KOTLÍK ZBERNÝ KUBICKÝ EXZENTRICKÝ

M-MKLZ KX

Menovitá veľkosť	EAN číslo výrobku	Balenie v ks		Cena [€/ks]	
				Bez DPH	S DPH
80 *	006233	2	36	170,00	204,00
100	006288	2	36	170,00	204,00
120 *	006332	2	36	172,00	206,40

* Výroba na objednávku



KOTLÍK ZBERNÝ KUBICKÝ EXZENTRICKÝ VÝTOK

M-MKLZ KXV

Menovitá veľkosť	EAN číslo výrobku	Balenie v ks		Cena [€/ks]	
				Bez DPH	S DPH
80 *	006240	2	36	207,00	248,40
100	006295	2	36	207,00	248,40
120 *	006349	2	36	207,00	248,40

* Výroba na objednávku

EPDM TESNIACA GUMA ZBERNÉHO KOTLÍKA

P-PKLZ T



Menovitá veľkosť	EAN číslo výrobku	Balenie v ks		Cena [€/ks]	
				Bez DPH	S DPH
IC 70-85	077103	5	600	3,90	4,68
IC 100-110	077110	5	600	4,00	4,80
IC 110-125	077097	5	600	4,10	4,92
PS 70-85	077134	5	600	4,30	5,16
PS 100-110	077141	5	600	4,75	5,70
PS 110-125	077127	5	600	4,90	5,88

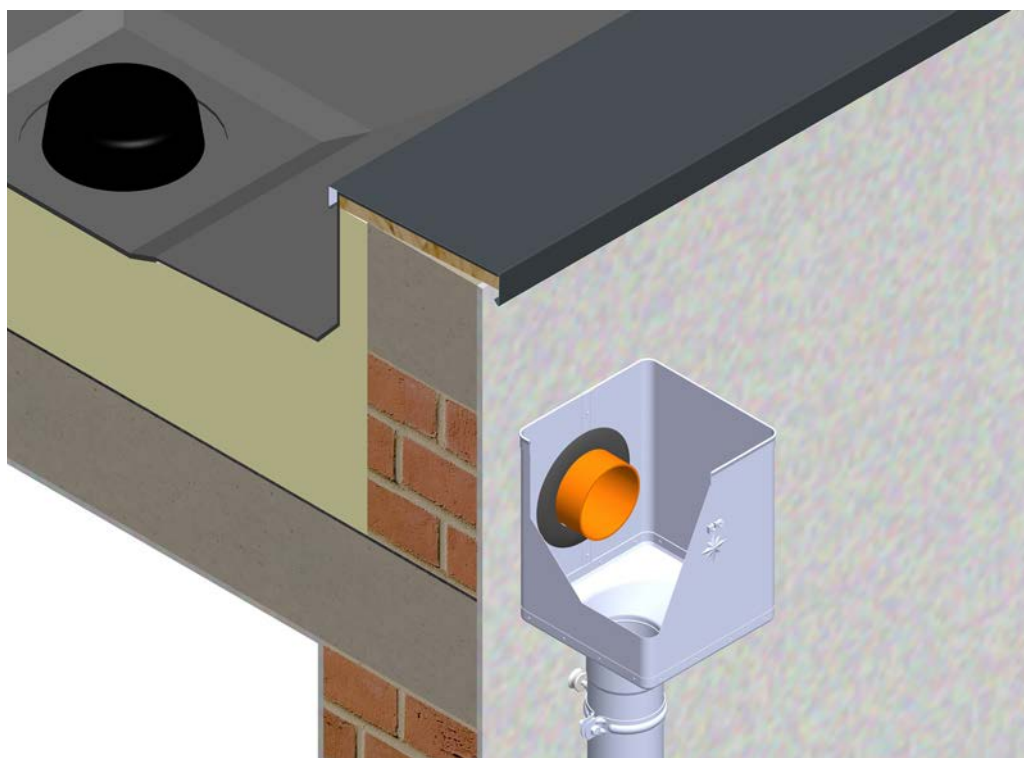

MEĎ

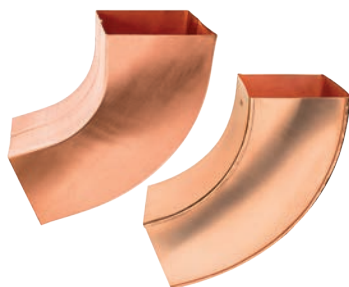

ZVODOVÉ KOLENO HRANATÉ 72°

MH-MKH

Menovitá veľkosť	EAN číslo výrobku	Balenie v ks		Cena [€/ks]	
				Bez DPH	S DPH
80/80	022967	6	240	24,00	28,80
100/100	022974	6	180	31,50	37,80
120/120	022981 MAFA	4	64	36,00	43,20

MAFA – Manufaktúra (ručná výroba)



ZVODOVÁ RÚRA HRANATÁ

MH-MZRH

Menovitá veľkosť	Dĺžka v m	EAN číslo výrobku	Balenie v m		Cena [€/m]	
					Bez DPH	S DPH
80/80	3,0	000262	12	324	40,00	48,00
100/100	3,0	000286	12	210	50,00	60,00
120/120 *	3,0	000293	12	120	59,00	70,80

* Vnútorný FALZ

ZVODOVÉ KOLENO ODSKOKOVÉ HRANATÉ

MH-MKOH



Menovitá veľkosť	EAN číslo výrobku	Balenie v ks		Cena [€/ks]	
				Bez DPH	S DPH
80/80 *	020741 MAFA	6	240	26,00	31,20
100/100 *	020758 MAFA	6	180	28,00	33,60
120/120 *	020765 MAFA	4	120	40,00	48,00

* Výroba na objednávku
MAFA – Manufaktúra (ručná výroba)

ZVODOVÁ OBJÍMKA HRANATÁ M10

MH-MOBH

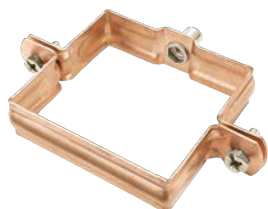

Menovitá veľkosť	EAN číslo výrobku	Balenie v ks		Cena [€/ks]	
				Bez DPH	S DPH
80/80	025029	10	1 200	5,40	6,48
100/100	025036	10	1 200	6,00	7,20
120/120	025043	10	1 200	7,10	8,52

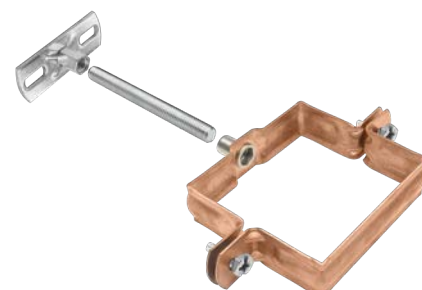
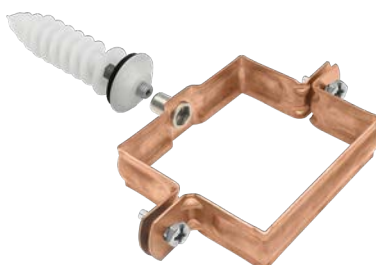
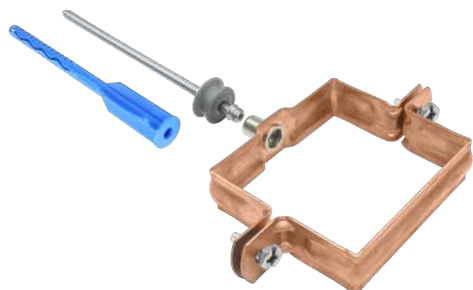

MEĎ



NEREZOVÁ SKRUTKA S PVC PODLOŽKOU M6x20

P-POB-NSK



Menovitá veľkosť	EAN číslo výrobku	Balenie v ks		Cena [€/ks]	
				Bez DPH	S DPH
M6 x 20 *	071675	1	–	0,18	0,22



* Výroba na objednávku

ZÁVITOVÝ HROT TORX M10

P-POB-HT





MEĎ

Menovitá veľkosť	EAN číslo výrobku	Balenie v ks		Cena [€/ks]	
				Bez DPH	S DPH
80	002464	100	40 000	0,77	0,92
140	002471	100	28 000	1,03	1,24
200	002488	100	20 000	1,31	1,57
250	002495	100	17 000	1,47	1,76
300	002501	100	11 200	1,52	1,82

HMOŽDINKA MODRÁ BEZ LAMELY M10

P-POB-HN DB





Menovitá veľkosť	EAN číslo výrobku	Balenie v ks		Cena [€/ks]	
				Bez DPH	S DPH
120	002426	100	25 000	0,37	0,44

HMOŽDINKA MODRÁ S LAMELOU M10

P-POB-HN DB





Menovitá veľkosť	EAN číslo výrobku	Balenie v ks		Cena [€/ks]	
				Bez DPH	S DPH
180	002433	100	12 000	0,38	0,46
240	002440	100	12 000	0,45	0,54
280	002457	100	12 000	0,48	0,58

KOMBISKRUTKA TORX M10



P-POB-ZT/SZ



Menovitá veľkosť	EAN číslo výrobku	Balenie v ks		Cena [€/ks]	
				Bez DPH	S DPH
140	002587	50	10 400	0,44	0,53
180	002594	50	10 400	0,56	0,67

NYLON IZOLAČNÁ HMOŽDINKA S OCHRANNOU KRYTKOU M10 P-POB-HN IZOL





Menovitá veľkosť	EAN číslo výrobku	Balenie v ks		Cena [€/ks]	
				Bez DPH	S DPH
M10 x 96	001207	25	5 000	4,88	5,86

ZÁVITOVÁ TYČ M10

P-POB-ZT





Menovitá veľkosť	EAN číslo výrobku	Balenie v ks		Cena [€/ks]	
				Bez DPH	S DPH
60	002556	100	20 800	0,20	0,24
100	002563	100	15 600	0,32	0,38
150	002570	50	10 400	0,55	0,66

MONTÁŽNA PLATŇA M10

P-POB-ZT MP

















Menovitá veľkosť	EAN číslo výrobku	Balenie v ks		Cena [€/ks]	
				Bez DPH	S DPH
80 x 30	002518	25	5 200	1,16	1,39

GUMOVÁ FAREBNÁ KRYTKA HROTU OBJÍMKY

P-POB-HT AKG



Menovitá veľkosť	EAN číslo výrobku	Balenie v ks		Cena [€/ks]	
				Bez DPH	S DPH
 29 x 13	002280	50	20 000	0,24	0,29
 29 x 13	002211	50	20 000	0,24	0,29
 29 x 13	002235	50	20 000	0,24	0,29
 29 x 13	002266	50	20 000	0,24	0,29
 29 x 13	002242	50	20 000	0,24	0,29
  29 x 13	002228	50	20 000	0,24	0,29
   29 x 13	002273	50	20 000	0,24	0,29
 29 x 13	002259	50	20 000	0,24	0,29
 29 x 13	002297	50	20 000	0,24	0,29



ZACHYTÁVAČ VODY HRANATÝ

MH-MZVH

Menovitá veľkosť	EAN číslo výrobku	Balenie v ks		Cena [€/ks]	
				Bez DPH	S DPH
80/80 *	024343 MAFA	3	90	46,00	55,20
100/100	024350 MAFA	3	90	53,00	63,60
120/120 *	024367 MAFA	2	60	76,50	91,80

* Výroba na objednávku
MAFA – Manufaktúra (ručná výroba)



POZINKOVANÁ OCHRANNÁ RÚRA S REVÍZNYM OTVOROM

P-POZR

Menovitá veľkosť	Dĺžka v m	EAN číslo výrobku	Balenie v ks		Cena [€/ks]	
					Bez DPH	S DPH
80	1,0	009708	1	70	60,00	72,00
100	1,0	009715	1	60	45,00	54,00
100	1,5	009722	1	60	89,00	106,80



POZINKOVANÁ OCHRANNÁ RÚRA S REVÍZNYM OTVOROM

P-POZR

Menovitá veľkosť	Dĺžka v m	EAN číslo výrobku	Balenie v ks		Cena [€/ks]	
					Bez DPH	S DPH
120	1,0	009739	1	40	105,00	126,00
120	1,5	009746	1	40	143,00	171,60



POZINKOVANÁ OCHRANNÁ RÚRA S REVÍZNYM OTVOROM

P-POZR

Menovitá veľkosť	Dĺžka v m	EAN číslo výrobku	Balenie v ks		Cena [€/ks]	
					Bez DPH	S DPH
80 *	1,0	010254	1	70	64,00	76,80
100	1,0	010261	1	60	49,00	58,80
100	1,5	010278	1	60	97,00	116,40

* Výroba na objednávku



POZINKOVANÁ OCHRANNÁ RÚRA S REVÍZNYM OTVOROM

P-POZR

Menovitá veľkosť	Dĺžka v m	EAN číslo výrobku	Balenie v ks		Cena [€/ks]	
					Bez DPH	S DPH
120	1,0	010285	1	40	115,00	138,00
120 *	1,5	010292	1	40	165,00	198,00

* Výroba na objednávku

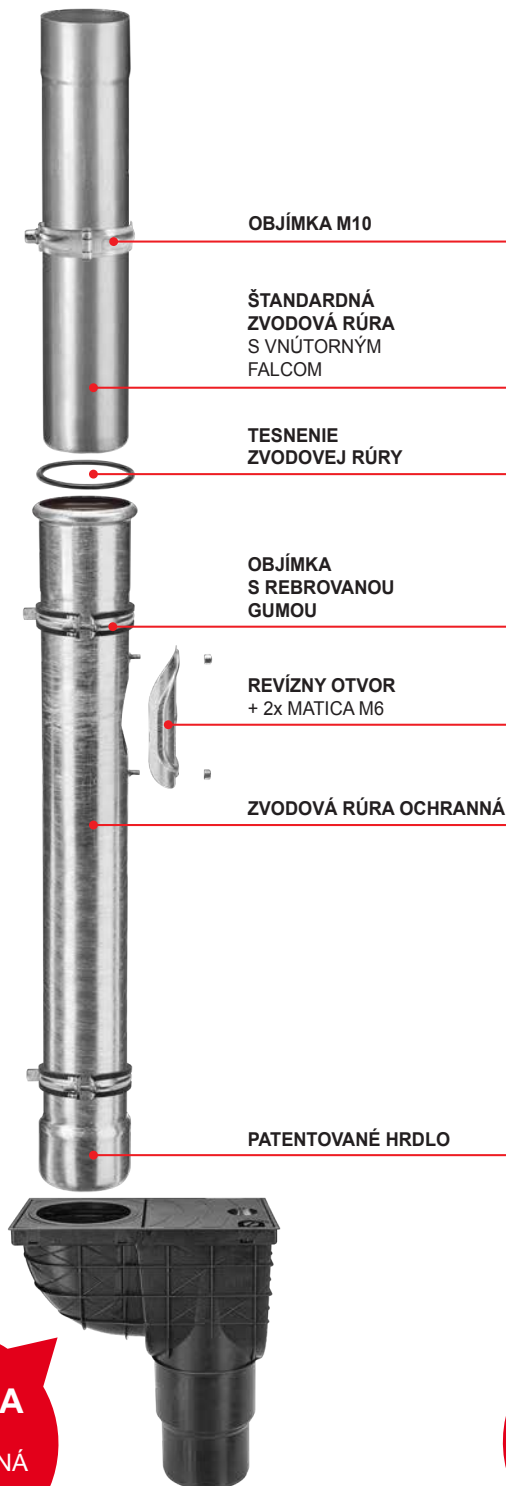

VERZIA A
PVC
KANALIZAČNÁ
VPUSŤ

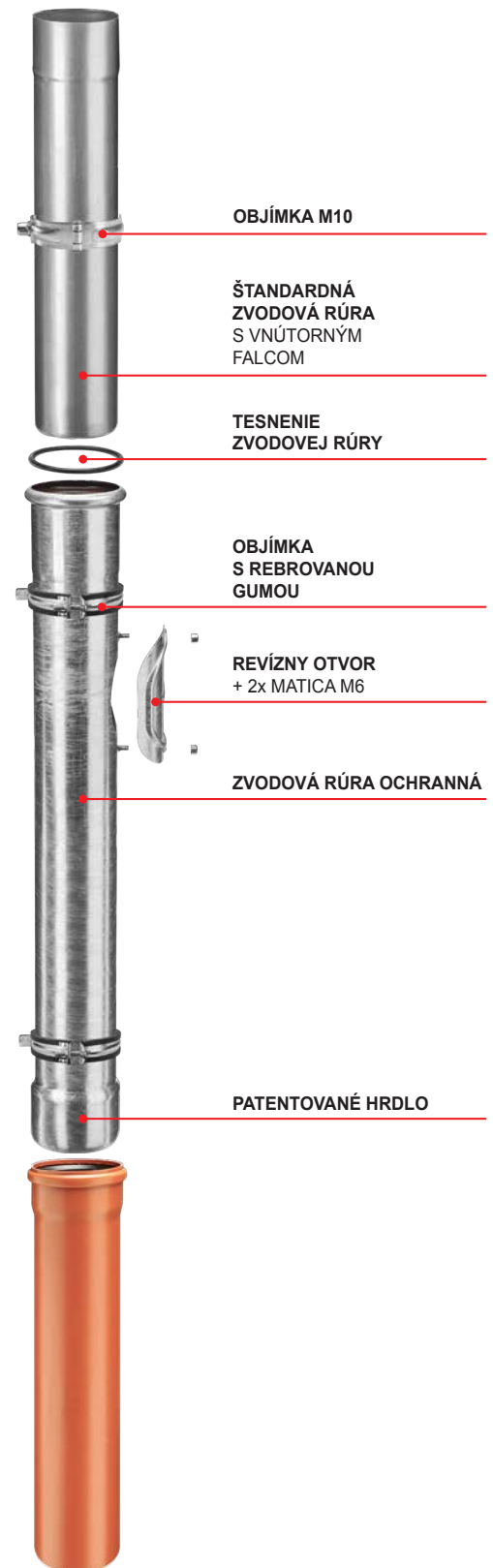

VERZIA B
PVC
KANALIZAČNÁ
RÚRA

MEĎ

OBJÍMKA S REBROVOU GUMOU M10

P-POB-OZR



Menovitá veľkosť	EAN číslo výrobku	Balenie v ks		Cena [€/ks]	
				Bez DPH	S DPH
80	002525	25	1 250	1,58	1,90
100	002532	25	1 250	2,00	2,40
120	002549	20	1 000	2,26	2,71

KANALIZAČNÁ VPUŠŤ PRIAMA

SD-KV AGV4



Menovitá veľkosť	EAN číslo výrobku	Balenie v ks		Cena [€/ks]	
				Bez DPH	S DPH
125/110	009623	1	60	10,50	12,60
125/110	009630	1	60	10,50	12,60

KANALIZAČNÁ VPUŠŤ BOČNÁ

SD-KV AGV3



Menovitá veľkosť	EAN číslo výrobku	Balenie v ks		Cena [€/ks]	
				Bez DPH	S DPH
110	009616	1	120	16,00	19,20

UNIVERZÁLNA VLOŽKA ZVODU VPUSTE

SD-KV AGV911

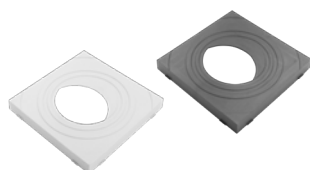

Menovitá veľkosť	EAN číslo výrobku	Balenie v ks		Cena [€/ks]	
				Bez DPH	S DPH
80, 100, 120	009647	5	1 200	2,55	3,06
80, 100, 120	009654	5	1 200	2,55	3,06

I. ZÁKLADNÉ USTANOVENIA

- 1.1. Spoločnosť KJG a.s., so sídlom Malinovského 800/131, 916 21 Čachtice, IČO: 31 439 951 (ďalej len „Predávajúci“), vydáva nasledujúce všeobecné obchodné podmienky, ktoré platia pre predaj a dodávky odkvapového strešného systému s príslušenstvom, ľahkej strešnej krytiny, trapézov, hutného materiálu, strešných doplnkov, náradia, strojov a obchodného tovaru súvisiaceho so strešným systémom (ďalej len „tovar“) vykonávaných Predávajúcim na základe rámcovej kúpnej zmluvy (ďalej len „RKZ“) vo vzťahu k podnikateľovi pri výkone jeho podnikateľskej činnosti a štátu, štátnej organizácii, samosprávnej územnej jednotke alebo právnickej osobe zriadenej zákonom ako verejnoprávna inštitúcia pri ich zabezpečovaní verejných potrieb alebo vlastnej prevádzky (ďalej len „Kupujúci“).
- 1.2. Tieto všeobecné obchodné podmienky ako neoddeliteľná súčasť RKZ sú neoddeliteľnou súčasťou každej jednotlivé kúpnej zmluvy (ďalej aj „JKZ“ alebo „zmluva“) uzavretej medzi Predávajúcim a Kupujúcim na základe RKZ.

II. UZAVRETIE KÚPNEJ ZMLUVY

- 2.1. Písomná objednávka Kupujúceho sa považuje za návrh na uzavretie JKZ, pričom každá objednávka Kupujúceho musí obsahovať:
 - identifikačné údaje Kupujúceho nevyhnutné k vystaveniu faktúry,
 - špecifikáciu objednaného tovaru (najmä typ, druh, množstvo a rozmery),
 - dodacie miesto, dodaciu lehotu a spôsob dodania tovaru,
 - dátum vystavenia objednávky,
 - meno, priezvisko, funkciu a podpis osoby oprávnenej konať za Kupujúceho.
- 2.2. JKZ sa považuje za uzavretú okamihom písomného potvrdenia objednávky Kupujúceho Predávajúcim.

III. KÚPNA CENA A PLATOBNÉ PODMIENKY

- 3.1. Kupujúci sa zaväzuje zaplatiť Predávajúcemu riadne a včas kúpnu cenu za objednaný tovar. Kúpna cena je stanovená podľa cenníka Predávajúceho (ceny tovaru sa rozumiejú ceny bez DPH) platného v deň predloženia objednávky Kupujúcim a jej výška bude uvedená Predávajúcim v potvrdení objednávky Kupujúceho vrátane DPH (pri dodaní tovaru v SR) podľa platných právnych predpisov. V nevyhnutných prípadoch, ak je kúpna cena stanovená na základe individuálnej cenovej kalkulácie vychádzajúcej z platného cenníka, je povinný Kupujúci zaplatiť kúpnu cenu do výšky stanovenej cenovou kalkuláciou s tým, že Predávajúci určí konečnú výšku kúpnej ceny podľa vynaložených nákladov, avšak táto nesmie presiahnuť kúpnu cenu stanovenú kalkuláciou. Kupujúci má nárok na zľavu z ceny tovaru vo výške vyplývajúcej z RKZ; ak Predávajúci zmení počas trvania RKZ výšku zľavy Kupujúceho z ceny tovaru, bezodkladne ho o tom písomne informuje. Pri dodaní tovaru v SR účtuje Predávajúci Kupujúcemu k cene tovaru navyše DPH podľa platných právnych predpisov.
- 3.2. Kupujúci má pre odber tovaru stanovený finančný kreditlimit a splatnosť faktúr v zmysle RKZ, pričom Predávajúci je oprávnený fakturovať kúpnu cenu Kupujúcemu dňom dodania, resp. odoslania, tovaru Kupujúcemu. Po prečerpaní kreditlimitu uvedeného v RKZ alebo v prípade nezaplatenia faktúry Kupujúcim v lehote splatnosti je Predávajúci oprávnený prerušiť dodávanie tovaru Kupujúcemu na základe zmluvy ako i nepotvrdiť ďalšiu písomnú objednávku Kupujúceho. V prerušených dodávkach tovaru Predávajúci pokračuje:
 - pri prekročenom kreditlimite - po zaplatení najstarších faktúr do výšky prekročenia kreditlimitu a súčasnom zaplatení hodnoty požadovaného odberu tovaru,
 - pri nezaplatení faktúry v lehote splatnosti – po jej úplnom zaplatení.
 Predávajúci je oprávnený kedykoľvek v priebehu trvania RKZ zmeniť Kupujúcemu stanovený kreditlimit.
- 3.3. Platba sa považuje za vykonanú včas, pokiaľ bola v lehote splatnosti pripísaná na účet Predávajúceho alebo uhradená v hotovosti v pokladni Predávajúceho.
- 3.4. Ak Kupujúci neuhradí faktúru v lehote splatnosti, je predávajúci oprávnený účtovať mu úroky z omeškania vo výške 0,05 % z nezaplatené sumy za každý deň omeškania.

IV. DODANIE TOVARU A VÝHRADA VLASTNÍCTVA

- 4.1. Predávajúci je povinný dodať tovar Kupujúcemu v množstve dohodnutom v zmluve a v akosti a vyhotovení, ktoré sa hodí na účel, na ktorý sa tento tovar používa. Tovar dodaný Predávajúcim je Kupujúci povinný prevziať.
- 4.2. Pokiaľ sa zmluvné strany nedohodli inak, je Predávajúci povinný tovar zabaliť alebo vybať na prepravu spôsobom, ktorý je obvyklý pre tento tovar v obchodnom styku.
- 4.3. Dodanie tovaru sa uskutoční v lehote a spôsobom dohodnutým zmluvnými stranami v zmluve.
- 4.4. Pri dodaní tovaru Predávajúcim je povinný zamestnanec Kupujúceho preukázať oprávnenie na prevzatie tovaru.
- 4.5. Ak má byť tovar daný k dispozícii, nenaoložený na dopravný prostriedok, v sídle Predávajúceho (resp. príslušnom veľkosklade Predávajúceho, ktorému Kupujúci predložil objednávku) Kupujúcim určenému dopravcovi, je tento povinný preukázať oprávnenie na prevzatie tovaru.
- 4.6. V prípade, ak má byť tovar dodaný Kupujúcemu na dodacie miesto uvedené v objednávke vozidlom Predávajúceho, vyúčtuje Predávajúci Kupujúcemu náklady na dopravu podľa cenníka prepravy platného v deň predloženia objednávky Kupujúcim. Zároveň si Predávajúci vyhradzuje právo, že sa tovar vylóži len v dostupnom teréne podľa jeho uváženia.
- 4.7. Pri tovare, ktorý má byť odoslaný Kupujúcemu, vyúčtuje Predávajúci Kupujúcemu náklady na poštovné, ak nie je dohodnuté inak.
- 4.8. Kupujúci sa zaväzuje odobrať tovar v dodacej lehote. V prípade, ak si Kupujúci nespĺni svoju povinnosť odobrať tovar v dodacej lehote, vyzve ho Predávajúci na splnenie jeho povinnosti v dodatočnej primeranej lehote. Neodobraním tovaru Kupujúcim ani v dodatočnej primeranej lehote vzniká právo Predávajúceho odstúpiť od zmluvy.
- 4.9. Kupujúci, ktorý nezaplatí do dodania tovaru celú výšku kúpnej ceny nadobudne vlastníctvo k dodanému tovaru až úplným zaplatením kúpnej ceny.

V. PRECHOD NEBEZPEČENSTVA ŠKODY NA TOVARE

- 5.1. Nebezpečenstvo škody na tovare prechádza na Kupujúceho okamihom, keď prevezme tovar od Predávajúceho, resp. ním určeného dopravcu, alebo ak tak neurobí včas, v čase keď mu Predávajúci alebo ním určený dopravca umožní nakladať s tovarom, pričom Kupujúci o tejto možnosti vedel, a kupujúci poruší zmluvu tým, že tovar neprevezme.
- 5.2. Ak má Predávajúci odovzdať tovar na prepravu Kupujúcim určenému dopravcovi vo svojom sídle v Čachticiach (resp. príslušnom veľkosklade Predávajúceho), od ktorého má Kupujúci tovar prevziať, prechádza na Kupujúceho nebezpečenstvo škody na tovare okamihom odovzdania tovaru tomuto dopravcovi.
- 5.3. V prípade, ak má Predávajúci odoslať tovar Kupujúcemu, prechádza na Kupujúceho nebezpečenstvo škody na tovare okamihom odovzdania tovaru prvému dopravcovi na prepravu do miesta určenia.
- 5.4. Kupujúci je povinný prezrieť tovar bez zbytočného odkladu po prechode nebezpečenstva škody na tovare. Ak sa tovar odosiela Kupujúcemu, má povinnosť prezrieť tovar bez zbytočného odkladu po jeho dopravení do miesta určenia.

VI. ZODPOVEDNOSŤ ZA VADY A ZÁRUKA

- 6.1. Predávajúci zodpovedá za vadu, ktorú má tovar v okamihu, keď prechádza nebezpečenstvo škody na tovare na Kupujúceho, aj keď sa vada stane zjavnou až po tomto čase. Predávajúci zodpovedá takisto za akúkoľvek vadu, ktorá vznikne po prechode nebezpečenstva škody na tovare na Kupujúceho, ak je spôsobená porušením jeho povinností.
- 6.2. Ak Kupujúci tovar neprezerie alebo nezariadi, aby sa prezrel v čase prechodu nebezpečenstva škody na tovare, môže uplatniť nároky z väd zisťiteľných pri tejto prehliadke, len ak preukáže, že tieto vady mal tovar už v čase prechodu nebezpečenstva škody na tovare.
- 6.3. Kupujúci je povinný oznámiť Predávajúcemu vady tovaru bez zbytočného odkladu po tom, čo:
 - a/ Kupujúci vady zistil,
 - b/ Kupujúci pri vynaložení odbornej starostlivosti mal vady zistiť pri prehliadke, ktorú je povinný uskutočniť po prechode nebezpečenstva škody na tovare, alebo
 - c/ sa vady mohli zistiť neskôr pri vynaložení odbornej starostlivosti, najneskôr však do dvoch rokov od doby dodania tovaru, prípadne od dôjdenia tovaru do miesta určenia určeného v zmluve. Pri vadách, na ktoré sa vzťahuje záruka za akosť, platí namiesto tejto lehoty záručná doba.
- 6.4. Ak Predávajúci poskytne Kupujúcemu záruku za akosť dodaného tovaru, urobí tak vyhlásením v samostatnom záručnom liste, v ktorom bude uvedený i postup pri reklamácii.
- 6.5. Záručná doba začína plynúť odo dňa dodania tovaru. Ak je Predávajúci povinný odoslať tovar, plynú záručná doba odo dňa dôjdenia tovaru do miesta určenia. Záručná doba neplynie po dobu, po ktorú Kupujúci nemôže užívať tovar pre jeho vady, za ktoré zodpovedá predávajúci.
- 6.6. V prípade dodania tovaru Kupujúcemu s vadami sa výslovne vylučuje použitie ust. § 436, § 437, § 439 ods. 2, 3, 4 a § 441 Obchodného zákonníka a Predávajúci v takomto prípade poskytne Kupujúcemu zľavu z kúpnej ceny alebo odstráni Kupujúcim namietané vady tovaru:
 - a/ dodaním chýbajúceho tovaru,
 - b/ opravou tovaru alebo dodaním náhradného tovaru pri odstrániteľných vadách, alebo
 - c/ dodaním náhradného tovaru pri neodstrániteľných vadách.
- 6.7. Predávajúcim poskytnutá zľava z kúpnej ceny musí zodpovedať rozdielu medzi hodnotou, ktorú by mal tovar bez väd, a hodnotou, ktorú mal tovar dodaný s vadami, pričom pre určenie hodnoty je rozhodujúci čas, v ktorom sa malo uskutočniť riadne plnenie. Kupujúci, ktorému bola poskytnutá Predávajúcim zľava z kúpnej ceny, nie je oprávnený požadovať náhradu zisku úšlého v dôsledku nedostatku vlastnosti tovaru, na ktorý sa zľava vzťahuje.
- 6.8. Pri dodaní náhradného tovaru je Predávajúci oprávnený požadovať, aby mu na jeho náklady Kupujúci vrátil vymieňaný tovar v stave, v akom sa mu dodal. To neplatí, ak nemožnosť vrátenia tovaru v stave tam uvedenom nie je spôsobená konaním alebo opomenutím Kupujúceho, alebo ak k zmene stavu tovaru došlo v dôsledku prehliadky riadne vykonanej za účelom zistenia väd tovaru. V prípade, ak pred objavením väd Kupujúci tovar alebo jeho časť predal alebo tovar úplne alebo sčasti spotreboval alebo ho pozmenil pri jeho obvyklom použití, je povinný vrátiť nepredaný alebo nespotebovaný tovar alebo pozmenený tovar a poskytnúť Predávajúcemu náhradu do výšky, v ktorej mal z uvedeného použitia tovaru prospieť.
- 6.9. Zodpovednosť Predávajúceho za vady, na ktoré sa nevzťahuje záruka za akosť, nevzniká, ak tieto vady boli spôsobené po prechode nebezpečenstva škody na tovare vonkajšími udalosťami a nespôsobil ich Predávajúci alebo osoby, s ktorých pomocou plnil svoj záväzok.

VII. VYŠŠIA MOC

- 7.1. Ak po uzatvorení zmluvy nastanú nepredvídateľné a neoplyviteľné okolnosti, ktoré vytvoria trvalú, alebo dočasnú prekážku pre plnenie povinností zmluvných strán z uzatvorenej zmluvy (vis maior), nebude nesplnenie povinností (pri trvalej prekážke) zmluvnou stranou, resp. oneskorené splnenie povinností (pri dočasnej prekážke), považované za porušenie tejto zmluvy a zmluvná strana tak zodpovedá za prípadné škody, ktoré vzniknú v súvislosti s nesplnením zmluvných povinností. Pokiaľ má vzniknúť prekážka pre plnenie povinností zo zmluvy iba dočasný charakter, zaväzujú sa zmluvné strany pristúpiť k plneniu svojich zmluvných povinností bezodkladne potom, ako táto prekážka odpadne. Každá zmluvná strana je povinná bezodkladne informovať druhú zmluvnú stranu o vzniku vyššie uvedených prekážok.
- 7.2. Za vis maior sa považujú najmä živelné udalosti, zvrcholné konania tretích osôb, štrajky, pracovné výluky, blokády, vojny (vyhlásené i nevyhlásené), zmena politickej situácie, ktorá vylučuje alebo neprímerane sťažuje výkon práv a povinností zo zmluvy alebo akékoľvek iné podobné udalosti.

VIII. OCHRANA OSOBNÝCH ÚDAJOV

- 8.1. Kupujúci (pre účely tohto článku aj iná osoba podpísaná na RKZ a objednávke za Kupujúceho) výslovne udeľuje Predávajúcemu, podľa zák. č. 428/2002 Z.z. o ochrane osobných údajov v platnom znení (ďalej len „zákon“), súhlas so spracúvaním jeho osobných údajov uvedených v RKZ a objednávke Kupujúceho.
- 8.2. Kupujúci výslovne udeľuje Predávajúcemu súhlas spracúvať osobné údaje na účely:
 - a/ výkonu práv a povinností vyplývajúcich z RKZ a JKZ,
 - b/ vedenie evidencie, ktorej povinnosť vedenia vyplýva Predávajúcemu zo zákona alebo na základe zákona,
 - c/ výkonu marketingovej činnosti.
- 8.3. Kupujúci výslovne udeľuje Predávajúcemu súhlas, aby na účely uvedené v bode 8.2 poskytol jeho osobné údaje tretej osobe, ktorú poveril predmetnou činnosťou.
- 8.4. Kupujúci výslovne udeľuje Predávajúcemu súhlas so spracúvaním osobných údajov:
 - a/ na dobu, v ktorej je Predávajúci povinný viesť evidenciu uvedenú v bode 8.2 písm. b/,
 - b/ na dobu, v ktorej je to nevyhnutné na ochranu zákonných práv a právom chránených záujmov Predávajúceho.
- 8.5. Kupujúci berie na vedomie, že jeho súhlas so spracúvaním osobných údajov má právo odvolať a vyžadovať likvidáciu jeho osobných údajov v prípade, že dôjde zo strany Predávajúceho, resp. tretej osoby, ktorej Predávajúci osobné údaje poskytol, k porušeniu povinností vyplývajúcich zo zákona.

IX. ZÁVEREČNÉ USTANOVENIA

- 9.1. Kupujúci nie je oprávnený previesť či postúpiť bez výslovného súhlasu Predávajúceho práva vyplývajúce mu z RKZ alebo JKZ na tretiu osobu.
- 9.2. RKZ je možné meniť, pokiaľ z týchto všeobecných podmienok nevyplýva inak, len formou písomných dodatkov podpísaných zástupcami oboch zmluvných strán.
- 9.3. Dohodnuté odchýlné ustanovenia v JKZ medzi Predávajúcim a Kupujúcim majú prednosť pred ustanoveniami RKZ a týchto všeobecných obchodných podmienok. Právne vzťahy, ktoré nie sú upravené v RKZ, JKZ a ani v týchto všeobecných podmienkach, sa riadia Obchodným zákonníkom a ďalšími všeobecne záväznými právnymi predpismi platnými v Slovenskej republike, s vylúčením použitia kolíznych noriem a s vylúčením aplikácie Dohovoru OSN o zmluvách o medzinárodnej kúpe tovaru /CISG/ zo dňa 11.04.1980 a ich pripadajúcich dodatkov v prípade, že kupujúci má sídlo (miesto podnikania) v inom štáte alebo je tovar dodávaný do iného štátu.
- 9.4. Všetky spory, ktoré vyplývajú z realizácie obsahu RKZ, budú riešené zmluvnými stranami cestou priateľského vysporiadania. Spory, ktoré sa nepodari vyriešiť vzájomnou dohodou, je oprávnený riešiť (výlučne) príslušný súd Slovenskej republiky.
- 9.5. Tieto všeobecné podmienky vydáva Predávajúci podľa § 273 Obchodného zákonníka, a to s účinnosťou od 01.01.2017.

Spoločnosť KJG a.s. si vyhradzuje právo na zmenu v cenách, baleniach a v tlačí.

V Čachticiach, dňa 08.04.2022