



# ODKVAPOVÝ SYSTÉM HRANATÝ



**CENNÍK**  
2022



POWERFUL PARTNER FOR YOUR ROOF

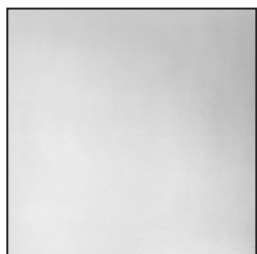

Titán-zinkový  
materiál | 3



Žraby | 6



Háky | 6

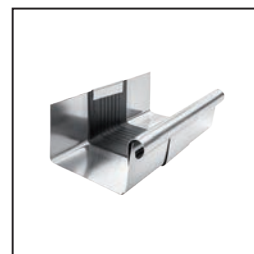

Dilatácie | 6



Rohy | 8



Čelá | 8



Kotlíky | 9



Kolená | 12



Zvodové  
rúry | 12



Objímky | 13

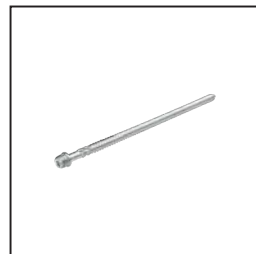

Objímky  
príslušenstvo | 14



Zachytávače  
vody | 16



Ochranné  
zvodové rúry | 16



Kanalizačné  
vpuste | 18

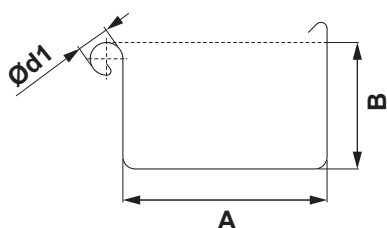

## ROZMERY STREŠNÝCH ŽLABOV

(rozмеры a rozmerové tolerance podľa EN 612)

Rozvinutá šírka (mm)	200	250	333	400
A	70	85	120	150
B	42	55	75	90
Ø d1	16	18	20	22

## ZVÁRANÉ TIG

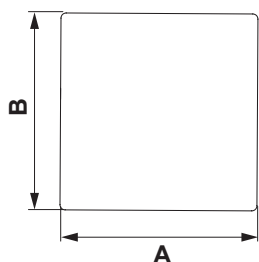

## VNÚTORNÝ FALZ

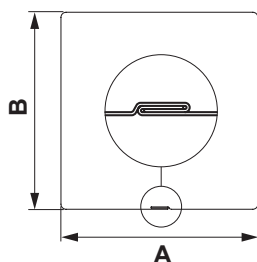

## ROZMERY STREŠNÝCH ZVODOV

(rozмеры a rozmerové tolerance podľa EN 612)

Rozmery	80 x 80	100 x 100	VNÚTORNÝ FALZ 120 x 120
Menovitá veľkosť	80	100	120

## ROZMERY STREŠNÝCH HÁKOV

(rozмеры a rozmerové tolerance podľa EN 612)

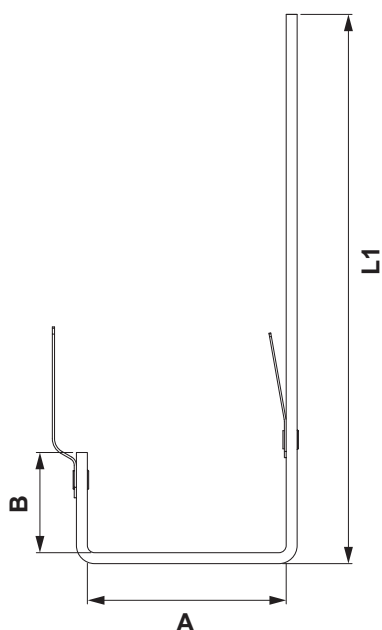

Rozmery (mm)	L1	A	B
200	275	72	28
250	302	87	38
333	351	123	55
400	384	153	68

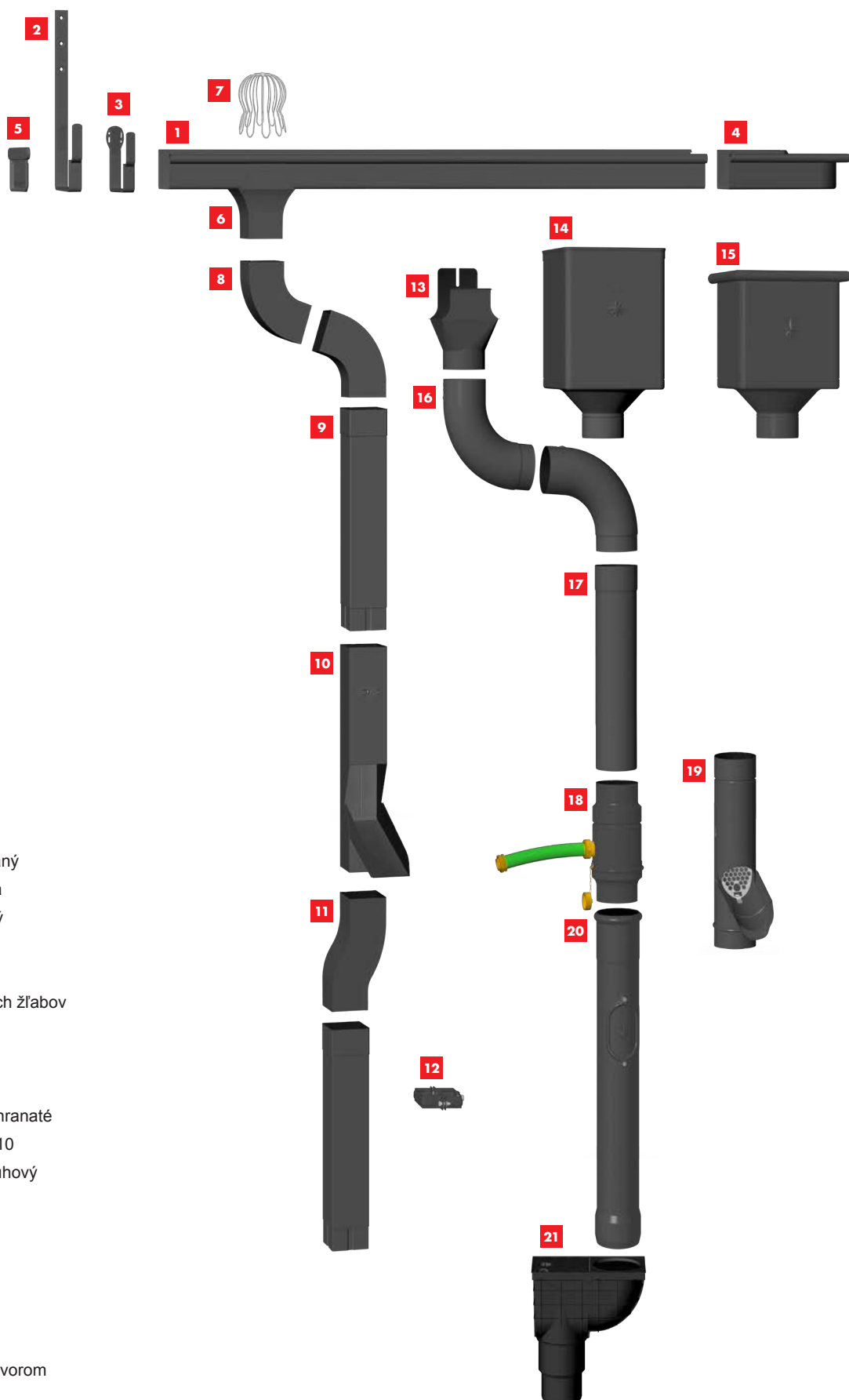

- 1** Strešný žlab hranatý
- 2** Strešný hák hranatý obaloVANý
- 3** Hliníkový hák hranatý krokva
- 4** Žlabový roh vonkajší hranatý
- 5** Žlabové čelo hranaté
- 6** Žlabový kotlík hranatý
- 7** Zachytávač nečistôt strešných žlabov
- 8** Zvodové koleno hranaté
- 9** Zvodová rúra hranatá
- 10** Zachytávač vody hranatý
- 11** Zvodové koleno odskokové hranaté
- 12** Zvodová objímka hranatá M10
- 13** Žlabový kotlík hranatý/polkruhový
- 14** Kotlík zberný DESIGN
- 15** Kotlík zberný KUBICKÝ
- 16** Zvodové koleno
- 17** Zvodová rúra
- 18** Zachytávač vody+hadica
- 19** Zachytávač vody+sitko
- 20** Ochranná rúra s revíznym otvorom
- 21** Kanalizačná vpusť priama

**elZinc**

Spoločnosť Asturiana de Laminados, S.A. založená v roku 2006 sa pod ochrannou známkou elZinc® stala jednou z troch najväčších svetových výrobcov valcovaného zinku.

**RHEINZINK – ZH Zink Halbzeug GmbH**

Spoločnosť sa zaoberá valcovaním, ťahaním a extrúziou neželezných kovov, kovového tovaru, rúr a oceľových obalov.

**NedZink**

Holandská spoločnosť NedZink už viac ako 125 rokov vyrába valcovaný titánzink a najkvalitnejšie zinkové výrobky pre použitie vo fasádnych obkladoch, strešných krytinách a strešných odkvapových systémoch.



## STREŠNÝ ŽĽAB HRANATÝ

TZH-TZZHD



Menovitá veľkosť	Dĺžka v m	EAN číslo výrobku	Balenie v m		Cena [€/m]	
					Bez DPH	S DPH
200	3,0	000187	6	600	12,30	14,76
250	4,0	000194	8	400	12,30	14,76
333	4,0	000200	8	224	15,70	18,84
333	6,0	000217	12	336	15,70	18,84
400	4,0	000224	8	144	21,00	25,20
400	6,0	000231	12	216	21,00	25,20



## STREŠNÝ HÁK HRANATÝ OBALOVANÝ

TZH-TZHOBH

Menovitá veľkosť	Materiál	EAN číslo výrobku	Balenie v ks		Cena [€/ks]	
					Bez DPH	S DPH
200/380	25/6	024299	25	1 000	5,30	6,36
250/430	25/6	024305	25	1 000	5,20	6,24
333/550	25/6	024312	25	1 000	5,80	6,96
400/610	25/6	024329	25	500	7,40	8,88



## HLINÍKOVÝ HÁK HRANATÝ KROKVA

WH-WHHK

Menovitá veľkosť	Materiál	EAN číslo výrobku	Balenie v ks		Cena [€/ks]	
					Bez DPH	S DPH
250	28/7	012111	25	1 000	4,90	5,88
333	28/7	012128	25	1 000	5,35	6,42
400	28/7	012135	25	1 000	6,20	7,44

## STREŠNÝ DILATAČNÝ ŽLAB HRANATÝ

TZH-TZZHDI



Menovitá veľkosť	EAN číslo výrobku	Balenie v ks		Cena [€/ks]	
				Bez DPH	S DPH
<b>250/260</b>	020680	2	240	15,50	<b>18,60</b>
<b>333/260</b>	020697	2	240	19,00	<b>22,80</b>
<b>400/260</b>	020703	2	80	23,00	<b>27,60</b>



## DILATAČNÝ PÁS

TZ-TZZDIP

Menovitá veľkosť	Dĺžka v m	EAN číslo výrobku	Balenie v m		Cena [€/m]	
					Bez DPH	S DPH
<b>260</b>	3,0	028020	3	120	45,00	<b>54,00</b>
<b>260</b>	6,0	028037	6	240	45,00	<b>54,00</b>

## POUŽITIE DILATAČNÉHO ŽĽABU A DILATAČNÉHO PÁSU

### DILATAČNÝ ŽĽAB

**Príklad montáže: Pododkvapový žľab o rozvinutej šírke do 500 mm.** Dilatačný žľab musí byť namontovaný v rozostupe 15 m. Pre vonkajší roh a začiatok žľabu platí polovica štandardnej hodnoty: maximálne 7,5 m. Pre vnútorný roh platí štvrtina štandardnej hodnoty: maximálne 3,75 m. Pre ostatné materiály a rozmery: pozri tabuľku nižšie. Rohy sa vždy počítajú ako pevné body.

### DILATAČNÝ PÁS

**Vnútoraná inštalácia:** na žľaby uchytené bez lepenia na podklad, strechy s neštandardným profilom a oplechovania muriva

### STREŠNÉ: POLKRUHOVÉ DILATAČNÉ ŽĽABY

Rozvinutá šírka žľabu	Hliník	Pozink, Titán-zinok, Meď, Nerez
< 500	12	15
> 500	8	10

### STREŠNÝ: DILATAČNÝ PÁS

Rozvinutá šírka žľabu	Hliník	Pozink, Titán-zinok, Meď, Nerez
< 500	8	10
> 500	6	8

Pre vonkajší roh alebo začiatok žľabu platí polovica štandardnej hodnoty. Pre vnútorný roh platí jedna štvrtina štandardnej hodnoty.

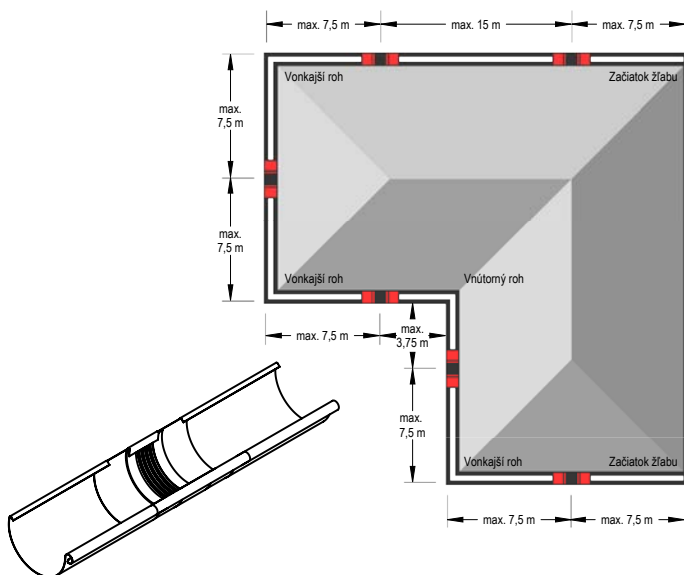

#### Poznámka k montáži dilatačného žľabu.

Pri montáži pomocou spájkovania najprv stredný gumový diel prekryte mokrou handričkou (aby nedošlo k prestupu tepla do stredného gumového dielu). Musí sa dodržať minimálna vzdialenosť 6 cm od strednej gumovej časti. V každom prípade sa treba vyhýbať kontaktu gummy s otvoreným plameňom.

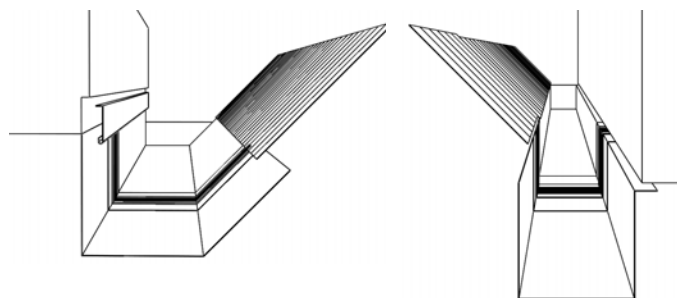

#### Poznámka k montáži dilatačného pásu.

Pri ohýbaní a montáži dilatačných prvkov sa uistite, že:

- Ohýbacie čeluste majú rádius minimálne 2 mm.
- Pre hrúbku plechu od 1 mm musí byť dodržaný polomer ohybu minimálne 5 mm.
- Ohýbacie čeluste musia byť pri ohýbaní nastavené na hrúbku strednej gumovej časti 3 až 4 mm, aby sa zabránilo strihaciemu efektu – poškodeniu gummy.
- Gumová stredná časť nesmie byť počas ohýbania stlačená alebo poškodená. Preto by mal byť použitý hliníkový plechový pás 2 až 5 mm (hrubý) ohnutý tak, aby mohol byť pripevnený ako ochrana na ohýbacie čeluste. Tým sa dosiahne väčší polomer ohybu a zabráni sa porušeniu gumovej strednej časti.



## ŽLABOVÝ ROH VONKAJŠÍ HRANATÝ

TZH-TZRAH



Menovitá veľkosť	EAN číslo výrobku	Balenie v ks		Cena [€/ks]	
				Bez DPH	S DPH
<b>200</b>	025067 <b>MAFA</b>	4	120	29,50	<b>35,40</b>
<b>250</b>	025074	4	120	28,00	<b>33,60</b>
<b>333</b>	025081	4	120	30,00	<b>36,00</b>
<b>400 *</b>	025098 <b>MAFA</b>	4	48	34,00	<b>40,80</b>

\* Výroba na objednávku  
**MAFA** – Manufaktúra (ručná výroba)

## ŽLABOVÝ ROH VNÚTORNÝ HRANATÝ

TZH-TZRIH



Menovitá veľkosť	EAN číslo výrobku	Balenie v ks		Cena [€/ks]	
				Bez DPH	S DPH
<b>200 *</b>	025111 <b>MAFA</b>	4	120	29,50	<b>35,40</b>
<b>250</b>	025128	4	120	28,00	<b>33,60</b>
<b>333</b>	025135	4	120	30,00	<b>36,00</b>
<b>400 *</b>	025142 <b>MAFA</b>	4	48	34,00	<b>40,80</b>

\* Výroba na objednávku  
**MAFA** – Manufaktúra (ručná výroba)

## ŽLABOVÉ ČELO HRANATÉ

TZH-TZCLH



Menovitá veľkosť	EAN číslo výrobku	Balenie v ks		Cena [€/ks]	
				Bez DPH	S DPH
<b>200</b>	004505	6/60	1 440	1,55	<b>1,86</b>
<b>250</b>	004512	6/60	1 440	1,60	<b>1,92</b>
<b>333</b>	004529	6/60	1 440	1,90	<b>2,28</b>
<b>400</b>	004536	4/40	960	2,40	<b>2,88</b>

## ŽLABOVÝ KOTLÍK HRANATÝ

TZH-TZKHLH



Menovitá veľkosť	EAN číslo výrobku	Balenie v ks		Cena [€/ks]	
				Bez DPH	S DPH
250-80/80	008718 <b>MAFA</b>	10	300	25,50	<b>30,60</b>
333-80/80	008725 <b>MAFA</b>	8	240	26,50	<b>31,80</b>
333-100/100	008732 <b>MAFA</b>	8	240	27,50	<b>33,00</b>
400-100/100 *	008749 <b>MAFA</b>	10	200	33,50	<b>40,20</b>
400-120/120	008756 <b>MAFA</b>	10	200	34,50	<b>41,40</b>

\* Výroba na objednávku  
**MAFA** – Manufaktúra (ručná výroba)

## ŽLABOVÝ KOTLÍK HRANATÝ/POLKRUHOVÝ

TZH-TZKHLHG



Menovitá veľkosť	EAN číslo výrobku	Balenie v ks		Cena [€/ks]	
				Bez DPH	S DPH
200/60	003881	20	600	16,80	<b>20,16</b>
250/80	003898	20	600	17,70	<b>21,24</b>
333/100	003904	20	600	20,00	<b>24,00</b>
400/120	003911	15	300	32,00	<b>38,40</b>

## NEREZOVÝ ZACHYTÁVAČ NEČISTÔT STREŠNÝCH ŽLABOV

N-NZN



Menovitá veľkosť	EAN číslo výrobku	Balenie v ks		Cena [€/ks]	
				Bez DPH	S DPH
60	001153	30	2 160	5,55	<b>6,66</b>
80	001160	20	1 440	5,60	<b>6,72</b>
100	001177	15	1 080	5,70	<b>6,84</b>
120	001184	10	720	6,20	<b>7,44</b>
150	001191	5	360	9,80	<b>11,76</b>

## KOTLÍK ZBERNÝ DESIGN

## TZ-TZKLZ DE



Menovitá veľkosť	EAN číslo výrobku	Balenie v ks		Cena [€/ks]	
				Bez DPH	S DPH
80	007834	2	36	65,00	78,00
100	007858	2	36	65,00	78,00
120	007872	2	36	66,00	79,20

## KOTLÍK ZBERNÝ DESING EXZENTRICKÝ

## TZ-TZKLZ DX



Menovitá veľkosť	EAN číslo výrobku	Balenie v ks		Cena [€/ks]	
				Bez DPH	S DPH
80 *	007896	2	36	75,00	90,00
100	007926	2	36	75,00	90,00
120	007957	2	36	76,50	91,80

\* Výroba na objednávku

## KOTLÍK ZBERNÝ KUBICKÝ

## TZ-TZKLZ KU



Menovitá veľkosť	EAN číslo výrobku	Balenie v ks		Cena [€/ks]	
				Bez DPH	S DPH
80 *	007841	2	36	97,20	116,64
100	007865	2	36	97,20	116,64
120	007889	2	36	97,20	116,64

\* Výroba na objednávku

## KOTLÍK ZBERNÝ KUBICKÝ EXZENTRICKÝ

## TZ-TZKLZ KX



Menovitá veľkosť	EAN číslo výrobku	Balenie v ks		Cena [€/ks]	
				Bez DPH	S DPH
80	007902	2	36	98,00	117,60
100	007933	2	36	98,00	117,60
120	007964	2	36	100,00	120,00

## KOTLÍK ZBERNÝ KUBICKÝ EXZENTRICKÝ VÝTOK

## TZ-TZKLZ KXV



Menovitá veľkosť	EAN číslo výrobku	Balenie v ks		Cena [€/ks]	
				Bez DPH	S DPH
80	007919	2	36	137,00	164,40
100	007940	2	36	137,00	164,40
120	007971	2	36	138,00	165,60

## EPDM TESNIACA GUMA ZBERNÉHO KOTLÍKA

P-PKLZ T



Menovitá veľkosť	EAN číslo výrobku	Balenie v ks		Cena [€/ks]	
				Bez DPH	S DPH
<b>IC 70-85</b>	077103	5	600	3,90	<b>4,68</b>
<b>IC 100-110</b>	077110	5	600	4,00	<b>4,80</b>
<b>IC 110-125</b>	077097	5	600	4,10	<b>4,92</b>
<b>PS 70-85</b>	077134	5	600	4,30	<b>5,16</b>
<b>PS 100-110</b>	077141	5	600	4,75	<b>5,70</b>
<b>PS 110-125</b>	077127	5	600	4,90	<b>5,88</b>

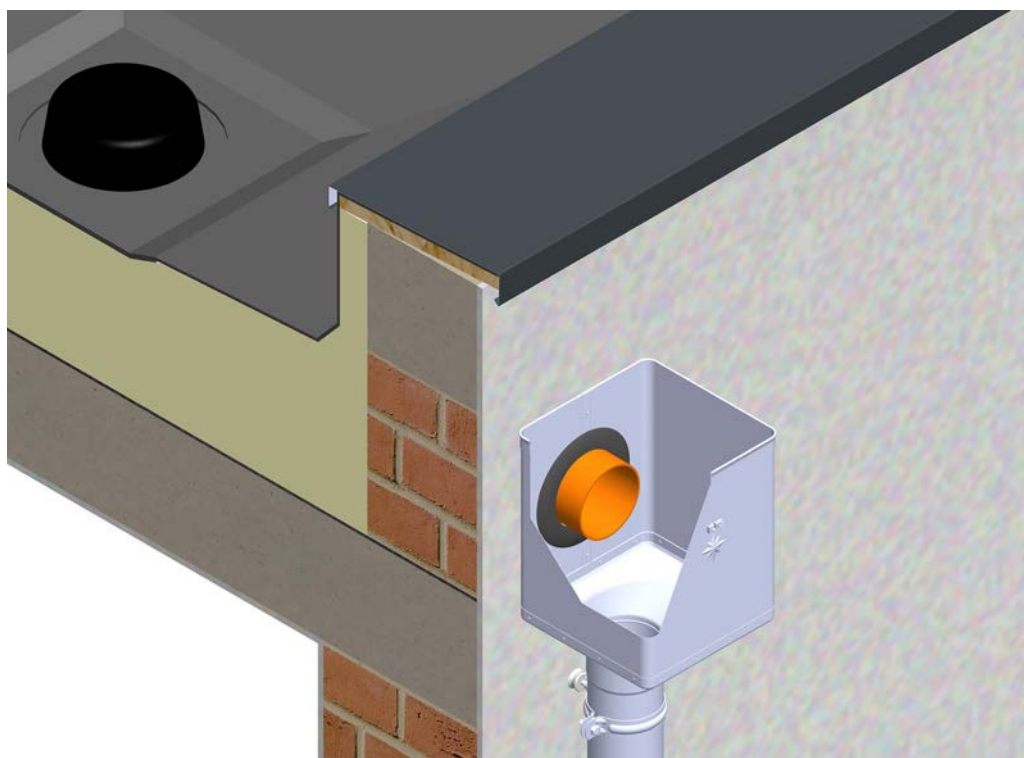



## ZVODOVÉ KOLENO HRANATÉ 72°

TZH-TZKH

Menovitá veľkosť	EAN číslo výrobku	Balenie v ks		Cena [€/ks]	
				Bez DPH	S DPH
<b>80/80</b>	023001	6	240	13,00	<b>15,60</b>
<b>100/100</b>	023018	6	180	17,00	<b>20,40</b>
<b>120/120 *</b>	023025 <b>MAFA</b>	4	64	23,00	<b>27,60</b>

\* Výroba na objednávku  
**MAFA** – Manufaktúra (ručná výroba)



## ZVODOVÁ RÚRA HRANATÁ

TZH-TZZRH

Menovitá veľkosť	Dĺžka v m	EAN číslo výrobku	Balenie v m		Cena [€/m]	
					Bez DPH	S DPH
<b>80/80</b>	3,0	000323	12	324	18,30	<b>21,96</b>
<b>100/100</b>	3,0	000354	12	210	21,40	<b>25,68</b>
<b>100/100</b>	4,0	000361	16	280	21,40	<b>25,68</b>
<b>120/120 *</b>	3,0	000378	12	120	30,00	<b>36,00</b>

\* Vnútrotný FALZ

## ZVODOVÉ KOLENO ODSKOKOVÉ HRANATÉ

TZH-TZKOH



Menovitá veľkosť	EAN číslo výrobku	Balenie v ks		Cena [€/ks]	
				Bez DPH	S DPH
80/80	020710 <b>MAFA</b>	6	240	20,00	<b>24,00</b>
100/100	020727 <b>MAFA</b>	6	180	21,80	<b>26,16</b>
120/120 *	020734 <b>MAFA</b>	4	120	25,50	<b>30,60</b>

\* Výroba na objednávku  
**MAFA** – Manufaktúra (ručná výroba)

## ZVODOVÁ OBJÍMKA HRANATÁ M10

TZH-TZOBH

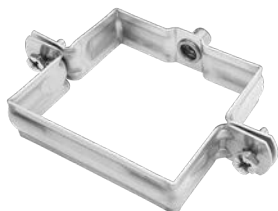

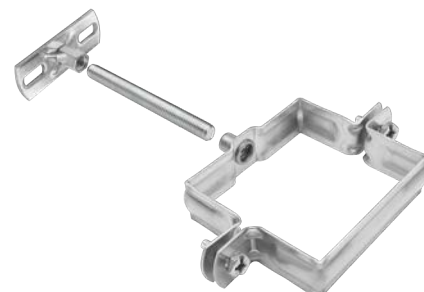
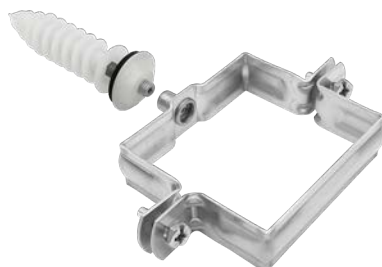
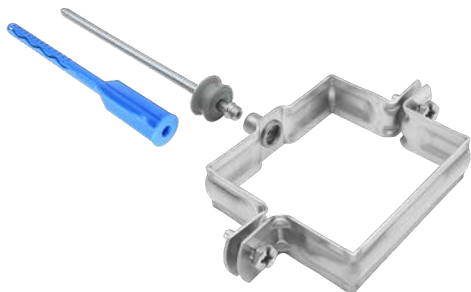

Menovitá veľkosť	EAN číslo výrobku	Balenie v ks		Cena [€/ks]	
				Bez DPH	S DPH
80/80	025166	10	1 200	4,40	<b>5,28</b>
100/100	025173	10	1 200	4,55	<b>5,46</b>
120/120	02180	10	1 200	5,00	<b>6,00</b>



## NEREZOVÁ SKRUTKA S PVC PODLOŽKOU M6x20

P-POB-NSK





Menovitá veľkosť	EAN číslo výrobku	Balenie v ks		Cena [€/ks]	
				Bez DPH	S DPH
M6 x 20 *	071675	1	–	0,18	0,22

\* Výroba na objednávku

## ZÁVITOVÝ HROT TORX M10

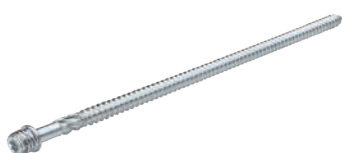
P-POB-HT





Menovitá veľkosť	EAN číslo výrobku	Balenie v ks		Cena [€/ks]	
				Bez DPH	S DPH
80	002464	100	40 000	0,77	0,92
140	002471	100	28 000	1,03	1,24
200	002488	100	20 000	1,31	1,57
250	002495	100	17 000	1,47	1,76
300	002501	100	11 200	1,52	1,82

TITÁN-ZINOK

## HMOŽDINKA MODRÁ BEZ LAMELY M10

P-POB-HN DB





Menovitá veľkosť	EAN číslo výrobku	Balenie v ks		Cena [€/ks]	
				Bez DPH	S DPH
120	002426	100	25 000	0,37	0,44

## HMOŽDINKA MODRÁ S LAMELOU M10

P-POB-HN DB





Menovitá veľkosť	EAN číslo výrobku	Balenie v ks		Cena [€/ks]	
				Bez DPH	S DPH
180	002433	100	12 000	0,38	0,46
240	002440	100	12 000	0,45	0,54
280	002457	100	12 000	0,48	0,58

## KOMBISKRUTKA TORX M10

P-POB-ZT/SZ



Menovitá veľkosť	EAN číslo výrobku	Balenie v ks		Cena [€/ks]	
				Bez DPH	S DPH
140	002587	50	10 400	0,44	0,53
180	002594	50	10 400	0,56	0,67

## NYLON IZOLAČNÁ HMOŽDINKA S OCHRANNOU KRYTKOU M10 P-POB-HN IZOL



Menovitá veľkosť	EAN číslo výrobku	Balenie v ks		Cena [€/ks]	
				Bez DPH	S DPH
M10 x 96	001207	25	5 000	4,88	5,86

## ZÁVITOVÁ TYČ M10

## P-POB-ZT



Menovitá veľkosť	EAN číslo výrobku	Balenie v ks		Cena [€/ks]	
				Bez DPH	S DPH
60	002556	100	20 800	0,20	0,24
100	002563	100	15 600	0,32	0,38
150	002570	50	10 400	0,55	0,66

## MONTÁŽNA PLATŇA M10

## P-POB-ZT MP



Menovitá veľkosť	EAN číslo výrobku	Balenie v ks		Cena [€/ks]	
				Bez DPH	S DPH
80 x 30	002518	25	5 200	1,16	1,39

## GUMOVÁ FAREBNÁ KRYTKA HROTU OBJÍMKY

## P-POB-HT AKG



Menovitá veľkosť	EAN číslo výrobku	Balenie v ks		Cena [€/ks]	
				Bez DPH	S DPH
29 x 13	002280	50	20 000	0,24	0,29
29 x 13	002211	50	20 000	0,24	0,29
29 x 13	002235	50	20 000	0,24	0,29
29 x 13	002266	50	20 000	0,24	0,29
29 x 13	002242	50	20 000	0,24	0,29
29 x 13	002228	50	20 000	0,24	0,29
29 x 13	002273	50	20 000	0,24	0,29
29 x 13	002259	50	20 000	0,24	0,29
29 x 13	002297	50	20 000	0,24	0,29





## ZACHYTÁVAČ VODY HRANATÝ

TZH-TZZVH

Menovitá veľkosť	EAN číslo výrobku	Balenie v ks		Cena [€/ks]	
				Bez DPH	S DPH
80/80	024374 <b>MAFA</b>	3	90	27,50	<b>33,00</b>
100/100	024381 <b>MAFA</b>	3	90	31,50	<b>37,80</b>
120/120 *	024398 <b>MAFA</b>	2	60	40,50	<b>48,60</b>

\* Výroba na objednávku  
**MAFA** – Manufaktúra (ručná výroba)



## POZINKOVANÁ OCHRANNÁ RÚRA S REVÍZNYM OTVOROM

P-POZR

Menovitá veľkosť	Dĺžka v m	EAN číslo výrobku	Balenie v ks		Cena [€/ks]	
					Bez DPH	S DPH
80	1,0	009708	1	70	60,00	<b>72,00</b>
100	1,0	009715	1	60	45,00	<b>54,00</b>
100	1,5	009722	1	60	89,00	<b>106,80</b>



## POZINKOVANÁ OCHRANNÁ RÚRA S REVÍZNYM OTVOROM

P-POZR

Menovitá veľkosť	Dĺžka v m	EAN číslo výrobku	Balenie v ks		Cena [€/ks]	
					Bez DPH	S DPH
120	1,0	009739	1	40	105,00	<b>126,00</b>
120	1,5	009746	1	40	143,00	<b>171,60</b>



**VERZIA A**  
PVC  
KANALIZAČNÁ  
VPUŠŤ

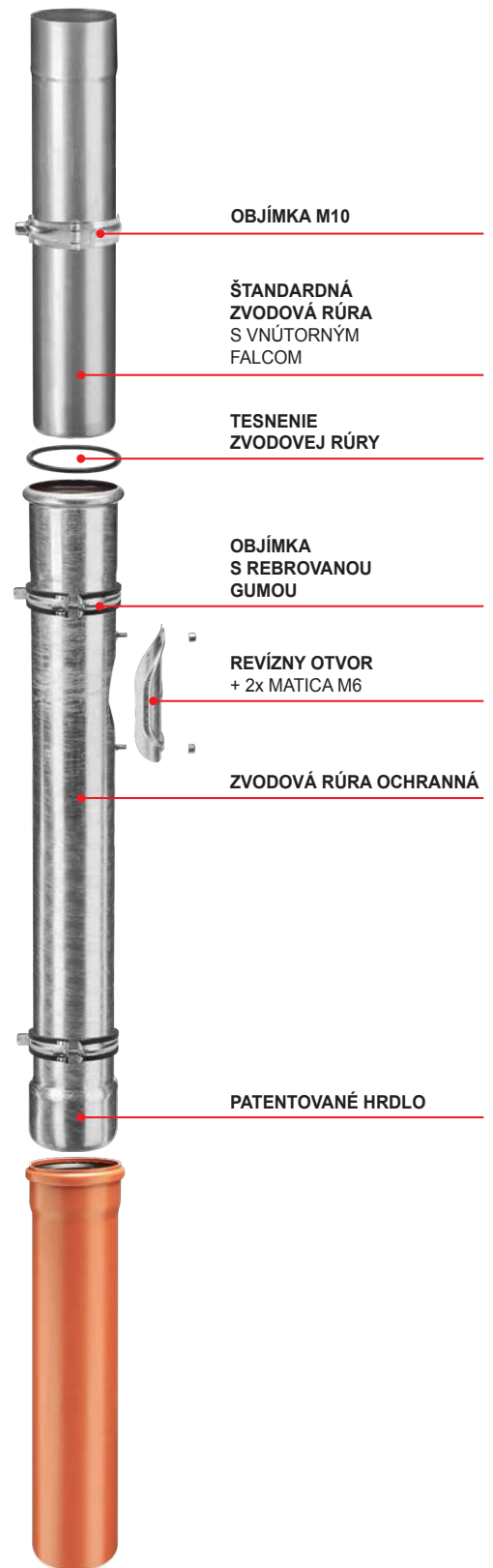

**VERZIA B**  
PVC  
KANALIZAČNÁ  
RÚRA

## OBJÍMKA S REBROVOU GUMOU M10

## P-POB-OZR



Menovitá veľkosť	EAN číslo výrobku	Balenie v ks		Cena [€/ks]	
				Bez DPH	S DPH
80	002525	25	1 250	1,58	<b>1,90</b>
100	002532	25	1 250	2,00	<b>2,40</b>
120	002549	20	1 000	2,26	<b>2,71</b>

## KANALIZAČNÁ VPUŠŤ PRIAMA

## SD-KV AGV4



Menovitá veľkosť	EAN číslo výrobku	Balenie v ks		Cena [€/ks]	
				Bez DPH	S DPH
125/110	009623	1	60	10,50	<b>12,60</b>
125/110	009630	1	60	10,50	<b>12,60</b>

## KANALIZAČNÁ VPUŠŤ BOČNÁ

## SD-KV AGV3



Menovitá veľkosť	EAN číslo výrobku	Balenie v ks		Cena [€/ks]	
				Bez DPH	S DPH
110	009616	1	120	16,00	<b>19,20</b>

## UNIVERZÁLNA VLOŽKA ZVODU VPUSTE

## SD-KV AGV911

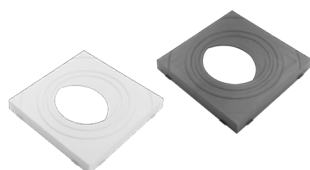

Menovitá veľkosť	EAN číslo výrobku	Balenie v ks		Cena [€/ks]	
				Bez DPH	S DPH
80, 100, 120	009647	5	1 200	2,55	<b>3,06</b>
80, 100, 120	009654	5	1 200	2,55	<b>3,06</b>

## I. ZÁKLADNÉ USTANOVENIA

- 1.1. Spoločnosť KJG a.s., so sídlom Malinovského 800/131, 916 21 Čachtice, IČO: 31 439 951 (ďalej len „Predávajúci“), vydáva nasledujúce všeobecné obchodné podmienky, ktoré platia pre predaj a dodávky odkvapového strešného systému s príslušenstvom, ľahkej strešnej krytiny, trapézov, hutného materiálu, strešných doplnkov, náradia, strojov a obchodného tovaru súvisiaceho so strešným systémom (ďalej len „tovar“) vykonávaných Predávajúcim na základe rámcovej kúpnej zmluvy (ďalej len „RKZ“) vo vzťahu k podnikateľovi pri výkone jeho podnikateľskej činnosti a štátu, štátnej organizácii, samosprávnej územnej jednotke alebo právnickej osobe zriadenej zákonom ako verejnoprávna inštitúcia pri ich zabezpečovaní verejných potrieb alebo vlastnej prevádzky (ďalej len „Kupujúci“).
- 1.2. Tieto všeobecné obchodné podmienky ako neoddeliteľná súčasť RKZ sú neoddeliteľnou súčasťou každej jednotlivé kúpnej zmluvy (ďalej aj „JKZ“ alebo „zmluva“) uzavretej medzi Predávajúcim a Kupujúcim na základe RKZ.

## II. UZAVRETIE KÚPNEJ ZMLUVY

- 2.1. Písomná objednávka Kupujúceho sa považuje za návrh na uzavretie JKZ, pričom každá objednávka Kupujúceho musí obsahovať:
  - identifikačné údaje Kupujúceho nevyhnutné k vystaveniu faktúry,
  - špecifikáciu objednávaného tovaru (najmä typ, druh, množstvo a rozmery),
  - dodacie miesto, dodaciu lehotu a spôsob dodania tovaru,
  - dátum vystavenia objednávky,
  - meno, priezvisko, funkciu a podpis osoby oprávnenej konať za Kupujúceho.
- 2.2. JKZ sa považuje za uzavretú okamihom písomného potvrdenia objednávky Kupujúceho Predávajúcim.

## III. KÚPNA CENA A PLATOBNÉ PODMIENKY

- 3.1. Kupujúci sa zaväzuje zaplatiť Predávajúcemu riadne a včas kúpnu cenu za objednaný tovar. Kúpna cena je stanovená podľa cenníka Predávajúceho (ceny tovaru sa rozumiejú ceny bez DPH) platného v deň predloženia objednávky Kupujúcim a jej výška bude uvedená Predávajúcim v potvrdení objednávky Kupujúceho vrátane DPH (pri dodaní tovaru v SR) podľa platných právnych predpisov. V nevyhnutných prípadoch, ak je kúpna cena stanovená na základe individuálnej cenovej kalkulácie vychádzajúcej z platného cenníka, je povinný Kupujúci zaplatiť kúpnu cenu do výšky stanovenej cenovou kalkuláciou s tým, že Predávajúci určí konečnú výšku kúpnej ceny podľa vynaložených nákladov, avšak táto nesmie presiahnuť kúpnu cenu stanovenú kalkuláciou. Kupujúci má nárok na zľavu z ceny tovaru vo výške vyplývajúcej z RKZ; ak Predávajúci zmení počas trvania RKZ výšku zľavy Kupujúceho z ceny tovaru, bezodkladne ho o tom písomne informuje. Pri dodaní tovaru v SR účtuje Predávajúci Kupujúcemu k cene tovaru navyše DPH podľa platných právnych predpisov.
- 3.2. Kupujúci má pre odber tovaru stanovený finančný kreditlimit a splatnosť faktúr v zmysle RKZ, pričom Predávajúci je oprávnený fakturovať kúpnu cenu Kupujúcemu dňom dodania, resp. odoslania, tovaru Kupujúcemu. Po prečerpaní kreditlimitu uvedeného v RKZ alebo v prípade nezaplatenia faktúry Kupujúcim v lehote splatnosti je Predávajúci oprávnený prerušiť dodávanie tovaru Kupujúcemu na základe zmluvy ako i nepotvrdiť ďalšiu písomnú objednávku Kupujúceho. V prerušených dodávkach tovaru Predávajúci pokračuje:
  - pri prekročenom kreditlimite - po zaplatení najstarších faktúr do výšky prekročenia kreditlimitu a súčasnom zaplatení hodnoty požadovanej odberu tovaru,
  - pri nezaplatení faktúry v lehote splatnosti – po jej úplnom zaplatení.
 Predávajúci je oprávnený kedykoľvek v priebehu trvania RKZ zmeniť Kupujúcemu stanovený kreditlimit.
- 3.3. Platba sa považuje za vykonanú včas, pokiaľ bola v lehote splatnosti pripísaná na účet Predávajúceho alebo uhradená v hotovosti v pokladni Predávajúceho.
- 3.4. Ak Kupujúci neuhradí faktúru v lehote splatnosti, je predávajúci oprávnený účtovať mu úroky z omeškania vo výške 0,05 % z nezaplatené sumy za každý deň omeškania.

## IV. DODANIE TOVARU A VÝHRADA VLASTNÍCTVA

- 4.1. Predávajúci je povinný dodať tovar Kupujúcemu v množstve dohodnutom v zmluve a v akosti a vyhotovení, ktoré sa hodí na účel, na ktorý sa tento tovar používa. Tovar dodaný Predávajúcim je Kupujúci povinný prevziať.
- 4.2. Pokiaľ sa zmluvné strany nedohodli inak, je Predávajúci povinný tovar zabaliť alebo vybať na prepravu spôsobom, ktorý je obvyklý pre tento tovar v obchodnom styku.
- 4.3. Dodanie tovaru sa uskutoční v lehote a spôsobom dohodnutým zmluvnými stranami v zmluve.
- 4.4. Pri dodaní tovaru Predávajúcim je povinný zamestnanec Kupujúceho preukázať oprávnenie na prevzatie tovaru.
- 4.5. Ak má byť tovar daný k dispozícii, nenaoložený na dopravný prostriedok, v sídle Predávajúceho (resp. príslušnom veľkosklade Predávajúceho, ktorému Kupujúci predložil objednávku) Kupujúcim určenému dopravcovi, je tento povinný preukázať oprávnenie na prevzatie tovaru.
- 4.6. V prípade, ak má byť tovar dodaný Kupujúcemu na dodacie miesto uvedené v objednávke vozidlom Predávajúceho, vyúčtuje Predávajúci Kupujúcemu náklady na dopravu podľa cenníka prepravy platného v deň predloženia objednávky Kupujúcim. Zároveň si Predávajúci vyhradzuje právo, že sa tovar vylóži len v dostupnom teréne podľa jeho uváženia.
- 4.7. Pri tovare, ktorý má byť odoslaný Kupujúcemu, vyúčtuje Predávajúci Kupujúcemu náklady na poštovné, ak nie je dohodnuté inak.
- 4.8. Kupujúci sa zaväzuje odobrať tovar v dodacej lehote. V prípade, ak si Kupujúci nespĺni svoju povinnosť odobrať tovar v dodacej lehote, vyzve ho Predávajúci na splnenie jeho povinnosti v dodatočnej primeranej lehote. Neodbránim tovaru Kupujúcim ani v dodatočnej primeranej lehote vzniká právo Predávajúceho odstúpiť od zmluvy.
- 4.9. Kupujúci, ktorý nezaplatí do dodania tovaru celú výšku kúpnej ceny nadobudne vlastníctvo k dodanému tovaru až úplným zaplatením kúpnej ceny.

## V. PRECHOD NEBEZPEČENSTVA ŠKODY NA TOVARE

- 5.1. Nebezpečenstvo škody na tovare prechádza na Kupujúceho okamihom, keď prevezme tovar od Predávajúceho, resp. ním určeného dopravcu, alebo ak tak neurobí včas, v čase keď mu Predávajúci alebo ním určený dopravca umožní nakladať s tovarom, pričom Kupujúci o tejto možnosti vedel, a kupujúci poruší zmluvu tým, že tovar neprevezme.
- 5.2. Ak má Predávajúci odovzdať tovar na prepravu Kupujúcim určenému dopravcovi vo svojom sídle v Čachticiach (resp. príslušnom veľkosklade Predávajúceho), od ktorého má Kupujúci tovar prevziať, prechádza na Kupujúceho nebezpečenstvo škody na tovare okamihom odovzdania tovaru tomuto dopravcovi.
- 5.3. V prípade, ak má Predávajúci odoslať tovar Kupujúcemu, prechádza na Kupujúceho nebezpečenstvo škody na tovare okamihom odovzdania tovaru prvému dopravcovi na prepravu do miesta určenia.
- 5.4. Kupujúci je povinný prezrieť tovar bez zbytočného odkladu po prechode nebezpečenstva škody na tovar. Ak sa tovar odosiela Kupujúcemu, má povinnosť prezrieť tovar bez zbytočného odkladu po jeho dopravení do miesta určenia.

## VI. ZODPOVEDNOSŤ ZA VADY A ZÁRUKA

- 6.1. Predávajúci zodpovedá za vadu, ktorú má tovar v okamihu, keď prechádza nebezpečenstvo škody na tovare na Kupujúceho, aj keď sa vada stane zjavnou až po tomto čase. Predávajúci zodpovedá takisto za akúkoľvek vadu, ktorá vznikne po prechode nebezpečenstva škody na tovare na Kupujúceho, ak je spôsobená porušením jeho povinnosti.
- 6.2. Ak Kupujúci tovar neprezerie alebo nezariadi, aby sa prezrel v čase prechodu nebezpečenstva škody na tovare, môže uplatniť nároky z väd zisťiteľných pri tejto prehliadke, len ak preukáže, že tieto vady mal tovar už v čase prechodu nebezpečenstva škody na tovare.
- 6.3. Kupujúci je povinný oznámiť Predávajúcemu vady tovaru bez zbytočného odkladu po tom, čo:
  - a/ Kupujúci vady zistil,
  - b/ Kupujúci pri vynaložení odbornej starostlivosti mal vady zistiť pri prehliadke, ktorú je povinný uskutočniť po prechode nebezpečenstva škody na tovare, alebo
  - c/ sa vady mohli zistiť neskôr pri vynaložení odbornej starostlivosti, najneskôr však do dvoch rokov od doby dodania tovaru, prípadne od dňodovania tovaru do miesta určenia určeného v zmluve. Pri vadách, na ktoré sa vzťahuje záruka za akosť, platí namiesto tejto lehoty záručná doba.
- 6.4. Ak Predávajúci poskytne Kupujúcemu záruku za akosť dodaného tovaru, urobí tak vyhlásením v samostatnom záručnom liste, v ktorom bude uvedený i postup pri reklamácii.
- 6.5. Záručná doba začína plynúť odo dňa dodania tovaru. Ak je Predávajúci povinný odoslať tovar, plynú záručná doba odo dňa dňodovania tovaru do miesta určenia. Záručná doba neplynie po dobu, po ktorú Kupujúci nemože používať tovar pre jeho vady, za ktoré zodpovedá predávajúci.
- 6.6. V prípade dodania tovaru Kupujúcemu s vadami sa výslovne vylučuje použitie ust. § 436, § 437, § 439 ods. 2, 3, 4 a § 441 Obchodného zákonníka a Predávajúci v takomto prípade poskytne Kupujúcemu zľavu z kúpnej ceny alebo odstráni Kupujúcim namietané vady tovaru:
  - a/ dodaním chýbajúceho tovaru,
  - b/ opravou tovaru alebo dodaním náhradného tovaru pri neodstrániteľných vadách, alebo
  - c/ dodaním náhradného tovaru pri neodstrániteľných vadách.
- 6.7. Predávajúcim poskytnutá zľava z kúpnej ceny musí zodpovedať rozdielu medzi hodnotou, ktorú by mal tovar bez väd, a hodnotou, ktorú mal tovar dodaný s vadami, pričom pre určenie hodnoty je rozhodujúci čas, v ktorom sa malo uskutočniť riadne plnenie. Kupujúci, ktorému bola poskytnutá Predávajúcim zľava z kúpnej ceny, nie je oprávnený požadovať náhradu zisku úšľého v dôsledku nedostatku vlastnosti tovaru, na ktorý sa zľava vzťahuje.
- 6.8. Pri dodaní náhradného tovaru je Predávajúci oprávnený požadovať, aby mu na jeho náklady Kupujúci vrátil vymieňaný tovar v stave, v akom sa mu dodal. To neplatí, ak nemožnosť vrátenia tovaru v stave tam uvedenom nie je spôsobená konaním alebo opomenutím Kupujúceho, alebo ak k zmene stavu tovaru došlo v dôsledku prehliadky riadne vykonanej za účelom zistenia väd tovaru. V prípade, ak pred objavením väd Kupujúci tovar alebo jeho časť predal alebo tovar úplne alebo sčasti spotreboval alebo ho pozmenil pri jeho obvyklom použití, je povinný vrátiť nepredaný alebo nespotebovaný tovar alebo pozmenený tovar a poskytnúť Predávajúcemu náhradu do výšky, v ktorej mal z uvedeného použitia tovaru prospieť.
- 6.9. Zodpovednosť Predávajúceho za vady, na ktoré sa nevzťahuje záruka za akosť, nevzniká, ak tieto vady boli spôsobené po prechode nebezpečenstva škody na tovare vonkajšími udalosťami a nespôsobil ich Predávajúci alebo osoby, s ktorých pomocou plnil svoj záväzok.

## VII. VYŠŠIA MOC

- 7.1. Ak po uzatvorení zmluvy nastanú nepredvídateľné a neovplyviteľné okolnosti, ktoré vytvoria trvalú, alebo dočasnú prekážku pre plnenie povinností zmluvných strán z uzatvorenej zmluvy (vis maior), nebude nesplnenie povinností (pri trvalej prekážke) zmluvnou stranou, resp. oneskorené splnenie povinností (pri dočasnej prekážke), považované za porušenie tejto zmluvy a zmluvná strana tak zodpovedá za prípadné škody, ktoré vzniknú v súvislosti s nesplnením zmluvných povinností. Pokiaľ má vzniknúť prekážka pre plnenie povinností zo zmluvy iba dočasný charakter, zaväzujú sa zmluvné strany pristúpiť k plneniu svojich zmluvných povinností bezodkladne potom, ako táto prekážka odpadne. Každá zmluvná strana je povinná bezodkladne informovať druhú zmluvnú stranu o vzniku vyššie uvedených prekážok.
- 7.2. Za vis maior sa považujú najmä živelné udalosti, zvrcholné konania tretích osôb, štrajky, pracovné výluky, blokády, vojny (vyhlásené i nevyhlásené), zmena politickej situácie, ktorá vylučuje alebo neprímerane sťažuje výkon práv a povinností zo zmluvy alebo akékoľvek iné podobné udalosti.

## VIII. OCHRANA OSOBNÝCH ÚDAJOV

- 8.1. Kupujúci (pre účely tohto článku aj iná osoba podpísaná na RKZ a objednávke za Kupujúceho) výslovne udeľuje Predávajúcemu, podľa zák. č. 428/2002 Z.z. o ochrane osobných údajov v platnom znení (ďalej len „zákon“), súhlas so spracúvaním jeho osobných údajov uvedených v RKZ a objednávke Kupujúceho.
- 8.2. Kupujúci výslovne udeľuje Predávajúcemu súhlas spracúvať osobné údaje na účely:
  - a/ výkonu práv a povinností vyplývajúcich z RKZ a JKZ,
  - b/ vedenie evidencie, ktorej povinnosť vedenia vyplýva Predávajúcemu zo zákona alebo na základe zákona,
  - c/ výkonu marketingovej činnosti.
- 8.3. Kupujúci výslovne udeľuje Predávajúcemu súhlas, aby na účely uvedené v bode 8.2 poskytol jeho osobné údaje tretej osobe, ktorú poveril predmetnou činnosťou.
- 8.4. Kupujúci výslovne udeľuje Predávajúcemu súhlas so spracúvaním osobných údajov:
  - a/ na dobu, v ktorej je Predávajúci povinný viesť evidenciu uvedenú v bode 8.2 písm. b/,
  - b/ na dobu, v ktorej je to nevyhnutné na ochranu zákonných práv a právom chránených záujmov Predávajúceho.
- 8.5. Kupujúci berie na vedomie, že jeho súhlas so spracúvaním osobných údajov má právo odvolať a vyžadovať likvidáciu jeho osobných údajov v prípade, že dôjde zo strany Predávajúceho, resp. tretej osoby, ktorej Predávajúci osobné údaje poskytol, k porušeniu povinností vyplývajúcich zo zákona.

## IX. ZÁVEREČNÉ USTANOVENIA

- 9.1. Kupujúci nie je oprávnený previesť či postúpiť bez výslovného súhlasu Predávajúceho práva vyplývajúce mu z RKZ alebo JKZ na tretiu osobu.
- 9.2. RKZ je možné meniť, pokiaľ z týchto všeobecných podmienok nevyplýva inak, len formou písomných dodatkov podpísaných zástupcami oboch zmluvných strán.
- 9.3. Dohodnuté odchýlné ustanovenia v JKZ medzi Predávajúcim a Kupujúcim majú prednosť pred ustanoveniami RKZ a týchto všeobecných obchodných podmienok. Právne vzťahy, ktoré nie sú upravené v RKZ, JKZ a ani v týchto všeobecných podmienkach, sa riadia Obchodným zákonníkom a ďalšími všeobecne záväznými právnymi predpismi platnými v Slovenskej republike, s vylúčením použitia kolíznych noriem a s vylúčením aplikácie Dohovoru OSN o zmluvách o medzinárodnej kúpe tovaru /CISG/ zo dňa 11.04.1980 a ich prípadných dodatkov v prípade, že kupujúci má sídlo (miesto podnikania) v inom štáte alebo je tovar dodávaný do iného štátu.
- 9.4. Všetky spory, ktoré vyplývajú z realizácie obsahu RKZ, budú riešené zmluvnými stranami cestou priateľského vysporiadania. Spory, ktoré sa nepodari vyriešiť vzájomnou dohodou, je oprávnený riešiť (vylučne) príslušný súd Slovenskej republiky.
- 9.5. Tieto všeobecné podmienky vydáva Predávajúci podľa § 273 Obchodného zákonníka, a to s účinnosťou od 01.01.2017.